

2025



PRIJSLIJST INSTALLATIE & BOUW



Optimaliseer uw Esybox Mini 3 met de nieuwe DAB Live! app.



Verbind uw Esybox mini 3 met de DAB live! app om energie- en waterverbruik inzichtelijk te maken. Selecteer nieuwe functies als "Powershower" en "Sleepmode" voor extra comfort.

esybox mini³



NIEUWS

esybox MAX

VERWELKOM **DE NIEUWKOMER!**



ESYBOX MAX 60/120



ESYBOX MAX 85/120



ESYBOX MAX 45/120

ngpanel

DE VOLGENDE GENERATIE
BEDIENINGSPANEEL

Afvoerpompen beheren.

Bescherming en controle in
opvoerinstallaties voor afvalwater voor
commerciële en woongebouwen.



DAB
WATER • TECHNOLOGY

INSTALLATIE & BOUW

	EVOSTA2 FREQUENTIEGEGEGELDE CIRCULATOREN MET NATTE ROTOR H8 PAG. 6		FEKA VS GRINDER DOMPELPOMP VOOR AFVALWATER D7 PAG. 32
	EVOSTA3 FREQUENTIEGEGEGELDE CIRCULATOREN MET NATTE ROTOR H8 PAG. 7		FEKA VS DOMPELPOMP VOOR AFVALWATER W3 PAG. 33
	EVOPLUS & EVOPLUS SMALL FREQUENTIEGEGEGELDE CIRCULATOREN VOOR VERWARMINGSSYSTEMEN KLEIN/MIDDEL/GROOT H8 & H4 PAG. 8		DRENAG FX DOMPELPOMPEN VOOR DE AFVOER VAN ZANDWATER EN WATER W2 PAG. 34
	EVOSTA 2 SOL & SAN FREQUENTIEGEGEGELDE CIRCULATOREN MET NATTE ROTOR VOOR SANITAIR H8 PAG. 11		FEKA FXC DOMPELPOMPEN VOOR AFVALWATER W2 PAG. 35
	EVOPLUS SAN & SMALL SAN FREQUENTIEGEGEGELDE CIRCULATOREN MET NATTE ROTOR VOOR SANITAIR H8 PAG. 12		GRINDER FX DOMPELPOMPEN VOOR RIOOLWATER MET VERSNIJSYSTEEM W3 PAG. 36
	ACCESSOIRES CIRCULATOREN PAG. 15		FEKA FXV DOMPELPOMPEN VOOR AFVALWATER W3 PAG. 37
	ESYBOX MINI3 & ESYBOX VOOR DRUKVERHOOGING IN WONINGEN EN KLEINE APPARTEMENTEN E7 PAG. 18		FK DOMPELPOMP VOOR RIOOL- EN AFVALWATER W3 PAG. 38
	ESYTWIN VOOR DRUKVERHOOGING IN MIDDELGROTE COMPLEXEN EN GEBOUWEN D8 PAG. 19		GENIX OPVOERSTATION D7 PAG. 40
	ESYBOX MAX VOOR DRUKVERHOOGING IN GROTE COMPLEXEN EN GEBOUWEN B1 PAG. 20		NOVABOX OPVOERSTATION D5 PAG. 41
	NOVA DOMPELPOMP VOOR HUISHOUDELIJK GEBRUIK D5 PAG. 28		POMPPUTTEN UIT VOORRAAD LEVERBAAR W1 PAG. 42
	NOVA UP & NOVA UP MAE DOMPELPOMP VOOR HUISHOUDELIJK GEBRUIK D5 PAG. 29		FEKABOX 110 & 220 AUTOMATISCH OPVOERSTATION - VOOR AFVALWATER W1 PAG. 46
	E160 DOMPELPOMP VOOR SCHOON WATER D5 PAG. 30		DIVERTRON, DTRON 2+3 ELEKTRONISCHE MEERTRAPS BRONPOMPEN DA PAG. 47
	FEKA VS 450 & DRENAG 300/600 DOMPELPOMP VOOR VERVUID AFVALWATER XX PAG. 30		ESYBOX DIVER 7" MEERTRAPS BRONPOMP MET FREQUENTIEBESTURING DA PAG. 49
	FEKA 300 - 600 DOMPELPOMPEN VOOR VERVUID AFVALWATER EN RIOOLWATER D7 PAG. 31		NGPANEL ELEKTRONISCH BEVEILIGINGS- EN BEDIENINGSPANEEL E1 PAG. 51
	FEKA BVP + FEKA BVP BOX KRACHTIGE DOMPELPOMP VOOR AFVALWATER MET GROTE DOORLAAT D7 PAG. 31		EBOX AUTOMATISCHE ELEKTRONISCHE POMPBESTURING E1 PAG. 53
	VERTY NOVA DOMPELPOMP TBV SCHOON WATER MET INGEBOUWDE VLOTTERSCHAKELAAR D5 PAG. 32		ONDERHOUD & SERVICE SERVICECONTRACTEN MET ONLINE MONITORING PAG. 54

INFORMATIE

Voor u ligt de prijslijst installatie & bouw 2025. In deze prijslijst staat een greep uit ons uitgebreide assortiment. Wij hebben namelijk voor elke pomptoepassing een oplossing. De complete prijslijst is beschikbaar in een interactieve pdf of excel. U kunt deze prijslijst downloaden via www.dabpumps.nl

Heeft u meer informatie nodig kijkt u dan eens op onze website www.dabpumps.nl of neem contact op met onze afdeling verkoop.

D+CONNECT

Betaalbare controle op afstand van de installatie

U kunt uw smartphone gebruiken om rechtstreeks verbinding te maken met de pomp via de eenvoudige interface. Het detecteert automatisch de taal, tijd en meeteenheid op de installatielocatie, wat u tijd bespaart tijdens de eerste installatie van het systeem.

Alle aanpassingen zijn op afstand mogelijk, waardoor totale controle zonder ongewenste verrassingen mogelijk is. DConnect maakt het bewaken van DAB-producten eenvoudig en betaalbaar.



D+CONNECT
BUILT-IN



WWW.DABPUMPS.NL

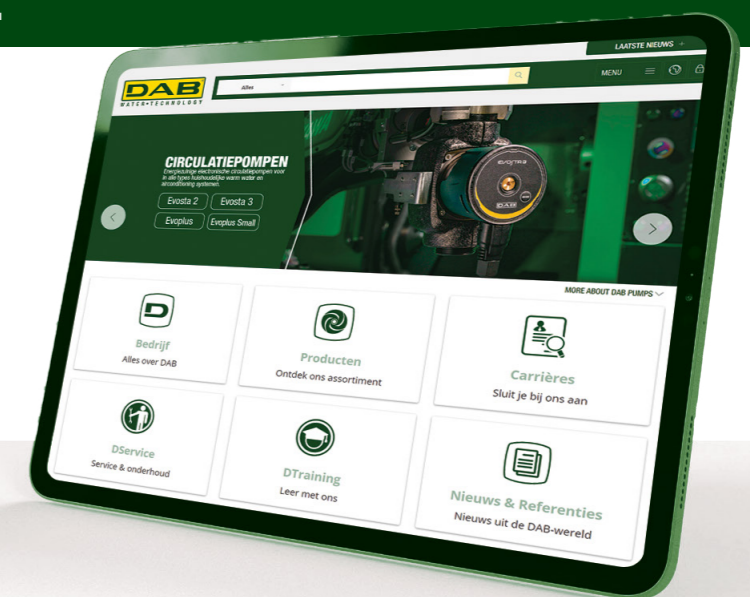

EVOSTA 2

ELECTRONISCHE CIRCULATOR VOOR VERWARMINGS- EN KOELSYSTEMEN



De **Evosta 2** van DAB is een circulator met natte rotor voor de circulatie van water in verwarmingssystemen en airconditioning. De **Evosta 2** heeft een permanente magneetmotor en een frequentieregeling die de prestaties automatisch aanpast aan de systeemvereisten waardoor energie wordt bespaard. Met de compacte afmetingen en all-round prestaties, is het de perfecte vervanger voor de conventionele 3 standen circulator. Het combineert de kracht van de mechanische circulator met de voordelen van de elektronische.

De configuratie is eenvoudig: met één insteltoets kunt u door het hele menu lopen met negen werkingsprincipes, drie met proportionele druk, drie met constante druk en drie met constante snelheid.

Alle modellen hebben een ontluchtingsschroef om een eventuele blokkade van de motor eenvoudig op te lossen. Zuig- en persaansluitingen met schroefdraad. Technopolymeer waaier. Met cathaphorese coating bedekt gietijzeren pomplichaam, roestvaststalen motorhuis. Waterbestendige elektronica met IPX5-beschermingsklasse.

Werkbereik
0,4-3,6 m³/h met een opvoerhoogte tot 6,9 meter

Vloeistoftemperatuur
Van -10 °C tot +110°C

Werkbereik 10 bar (1000 kPa)

Beschermingsklasse IP X5

Isolatieklasse F

Installatie Met horizontale motoras

Voedingsspanning
Monofase 1x230 V~ 50/60 Hz

Te verpompen vloeistof Schoon, vrij van vaste bestanddelen en minerale oliën, niet viskeus, chemisch neutraal met eigenschappen die vergelijkbaar zijn met water. (glycol max 30%)

EVOSTA 2



ENERGIEZUINIGE KEUZE



FISCALE REGELING
BESPAAR 40% MET EIA



MODEL	CODE	PRIJS €	AFSTAND MIDDEN mm	POMP AANSLUITINGEN	ELEKTR. GEG.			POMP GEGEVENS								EEI	GEW. KG	AANT. x PALLET		
					VOLTAGE 50/60 Hz	P1 MAX W	In A	Q=m³/h	0	0,3	0,6	0,9	1,8	2,4	3,0				3,6	
EVOSTA2 40-70/130 (1/2")	60186047	240	130	DN15 DRAAD (G 1")	1x230V~	35	0,043 - 0,32	Q=I/min	0	6,9	6,9	5,8	5,1	3,4	2,4	1,6	0,8	≤ 0,18	1,86	276
EVOSTA2 40-70/130 (1")	60186046	240	130	DN25 DRAAD (G 1 1/2)	1x230V~	35	0,043 - 0,32	H (m)	0	6,9	6,9	5,8	5,1	3,4	2,4	1,6	0,8	≤ 0,18	2,02	276
EVOSTA2 40-70/180 (1")	60185492	240	180	DN25 DRAAD (G 1 1/2)	1x230V~	35	0,043 - 0,32	0	6,9	6,9	5,8	5,1	3,4	2,4	1,6	0,8	≤ 0,18	2,19	198	

SELECTIE HULP

	EVOSTA 3	EVOSTA 2	EVOSTA 2 SAN	EVOSTA 2 SAN	EVOSTA 2 SOL
5 jaar garantie	•	•	•	•	•
Display	•	•	•	•	•
Quick connector - aansluitstekker	•	•	•	•	•
Proportionele differentiele druk	•	•	•	•	•
Constante differentiele druk	•	•	•	•	•
Constante snelheid	•	•	•	•	•
Droogloopbeveiliging	•	•	•	•	•
Automatische ontluchting	•	•	•	•	•
Ontluchtingsschroef	•	•	•	•	•
Automatische deblokkering	•	•	•	•	•

EVOSTA 3

ELECTRONISCHE CIRCULATOR VOOR VERWARMINGS- EN KOELSYSTEMEN



De **Evosta 3** van DAB is een circulator met natte rotor voor de circulatie van water in verwarmingssystemen en airconditioning. Het is de eerste circulator met IPX5 beschermingsklasse. De **Evosta 2** heeft een permanente magneetmotor en een frequentieregeling die de prestaties automatisch aanpast aan de systeemvereisten waardoor energie wordt bespaard.

De configuratie is eenvoudig: met één insteltoets kunt u door het hele menu lopen met negen werkingsprincipes, drie met proportionele druk, drie met constante druk en drie met constante curve.

Alle modellen hebben een ontluchtingsschroef om een eventuele blokkade van de motor eenvoudig op te lossen. Zuig- en persaansluitingen met schroefdraad. Technopolymeer waaier. Met cathaphorese coating bedekt gietijzeren pomplichaam, roestvaststalen motorhuis.

De **Evosta 3** heeft een scherm voor de weergave van de hoogte van de geselecteerde curve in meter, vermogen in watt en opvoerhoogte. Dankzij de nieuwe standaard verwisselbare plug kan **Evosta 3** worden gebruikt met connectoren van andere merken zonder de elektrische aansluitingen opnieuw uit te voeren.

Werkbereik
0,4-4,2 m³/h met een opvoerhoogte tot 8 meter

Vloeistoftemperatuur
Van -10 °C tot +110°C

Werkbereik 10 bar (1000 kPa)

Beschermingsklasse IP X5

Isolatieklasse F

Installatie Met horizontale motoras

Voedingsspanning
Monofase 1x230 V~ 50/60 Hz

Te verpompen vloeistof Schoon, vrij van vaste bestanddelen en minerale oliën, niet viskeus, chemisch neutraal met eigenschappen die vergelijkbaar zijn met water. (glycol max 30%)

EVOSTA 3



ENERGIEZUINIGE KEUZE



FISCALE REGELING
BESPAAR 40% MET EIA



MODEL	CODE	PRIJS €	AFSTAND MIDDEN mm	POMP AANSLUITINGEN	ELEKTR. GEG.			POMP GEGEVENS								EEI	GEW. KG	AANT. x PALLET		
					VOLTAGE 50/60 Hz	P1 MAX W	In A	Q=m³/h	0	0,4	0,6	0,9	1,2	1,8	2,1				2,9	
EVOSTA3 40/130 (1")	60186086	278	130	DN25 DRAAD (G 1 1/2)	1x230V~	20	0,034 - 0,18	Q=I/min	0	4,0	4,0	3,5	2,9	2,5	1,7	1,3	0,5	≤ 0,17	2,05	168
EVOSTA3 40/180 (1")	60186077	278	180	DN25 DRAAD (G 1 1/2)	1x230V~	20	0,034 - 0,18	H (m)	0	4,0	4,0	3,5	2,9	2,5	1,7	1,3	0,5	≤ 0,17	2,22	168
EVOSTA3 40/180X (1"1/4)	60186078	287	180	DN30 DRAAD (G 2")	1x230V~	20	0,034 - 0,18	0	4,0	4,0	3,5	2,9	2,5	1,7	1,3	0,5	≤ 0,17	2,38	168	

MODEL	CODE	PRIJS €	AFSTAND MIDDEN mm	POMP AANSLUITINGEN	ELEKTR. GEG.			POMP GEGEVENS								EEI	GEW. KG	AANT. x PALLET		
					VOLTAGE 50/60 Hz	P1 MAX W	In A	Q=m³/h	0	0,6	1,2	1,5	2,1	2,4	3,0				3,6	
EVOSTA3 60/130 (1")	60186052	314	130	DN25 DRAAD (G 1 1/2)	1x230V~	35	0,042 - 0,33	Q=I/min	0	6,0	6,0	4,4	3,8	2,8	2,3	1,5	0,7	≤ 0,18	2,05	168
EVOSTA3 60/180 (1")	60185506	314	180	DN25 DRAAD (G 1 1/2)	1x230V~	35	0,042 - 0,33	H (m)	0	6,0	6,0	4,4	3,8	2,8	2,3	1,5	0,7	≤ 0,18	2,22	168
EVOSTA3 60/180X (1"1/4)	60186079	343	180	DN30 DRAAD (G 2")	1x230V~	35	0,042 - 0,33	0	6,0	6,0	4,4	3,8	2,8	2,3	1,5	0,7	≤ 0,18	2,38	168	

MODEL	CODE	PRIJS €	AFSTAND MIDDEN mm	POMP AANSLUITINGEN	ELEKTR. GEG.			POMP GEGEVENS								EEI	GEW. KG	AANT. x PALLET		
					VOLTAGE 50/60 Hz	P1 MAX W	In A	Q=m³/h	0	0,6	0,9	1,2	2,7	3,3	3,9				4,2	
EVOSTA3 80/130 (1")	60186087	411	130	DN25 DRAAD (G 1 1/2)	1x230V~	55	0,053 - 0,47	Q=I/min	0	8,0	8,0	7,2	6,5	3,7	2,6	1,6	1,0	≤ 0,19	2,05	168
EVOSTA3 80/180 (1")	60185505	411	180	DN25 DRAAD (G 1 1/2)	1x230V~	55	0,053 - 0,47	H (m)	0	8,0	8,0	7,2	6,5	3,7	2,6	1,6	1,0	≤ 0,19	2,22	168
EVOSTA3 80/180X (1"1/4)	60186085	420	180	DN30 DRAAD (G 2")	1x230V~	55	0,053 - 0,47	0	8,0	8,0	7,2	6,5	3,7	2,6	1,6	1,0	≤ 0,19	2,38	168	

EVOPLUS SMALL

FREQUENTIEGEREGELDE CIRCULATOR VOOR VERWARMINGS- EN KOELSYSTEMEN



EVOPLUS zijn elektronisch geregelde circulatiepompen welke kunnen worden toegepast in verwarmings-, ventilatie- en airconditioningsystemen. Door toepassing van de geavanceerde technologie zal de pomp in wisselende omstandigheden altijd de juiste capaciteit en opvoerhoogte leveren. Voordelen van elektronische regeling zijn een lagere geluidsproductie, meer comfort en een aanzienlijke vermindering van de exploitatiekosten.

Alle **EVOPLUS** modellen met een flensaansluiting zijn beschikbaar in zowel enkele als dubbele versies.

De gebruikersvriendelijke interface is eenvoudig te bedienen en alle relevante informatie m.b.t. de actuele instellingen en bedrijfsituatie in het menu zijn direct af te lezen op het duidelijke display. **Uit te breiden met EvoPlus Small Basic of Multi-Function Module, zie bladzijde 15.**

Standaard aansluitingen

De enkele versie is verkrijgbaar met 1 1/2" en 2" draadaansluiting en met flensaansluiting DN 32 en DN 40, PN 6 / PN 10 / PN 16. De dubbele versie is verkrijgbaar met flensaansluiting DN 32 and DN 40, PN 6 / PN 10 / PN 16.

Beschermingsklasse IP 44.

Isolatieklasse F.

Voedingsspanning

Monofase 220/240V, 50/60Hz.

In overeenstemming met Europese normen
EN 61800-3 - EN 60335-1 - EN 60335-2-51.

Werkbereik Van 2 tot 12 m³/h met een opvoerhoogte tot 11 meter.

Vloeistoftemperatuur Van -10 °C tot 110 °C.

Te verpompen vloeistof Schoon, vrij van vaste bestanddelen en minerale oliën, niet viskeus, chemisch neutraal, zo dicht bij de eigenschappen van water (max. glycol inhoud 30%).

Maximale werkdruk 16 bar (1600 kPa).

Installatie Met horizontale motoras

evoplus
SMALL



ENERGIEZUINIGE
KEUZE



FISCALE REGELING
BESPAAR 40% MET EIA



ENKEL MET DRAADAANSLUITING

MODEL	CODE	PRIJS €	INBOUW LENGTE mm	POMP KOPPELING	KOPPELING OP AANVRAAG		ELEKTRISCHE GEG.			POMPG GEGEVENS							EEI PART 2	GEW. KG	AANT. x PALLET							
					STANDAARD	SPECIAL	VOLTAGE 50/60 Hz	P1 MAX W	In A	Q m ³ /h l/min	0	2,4	3	4,2	5,4	7,2				9,6						
EVOPLUS 40/180 M	60150938	715	180	1" 1/2	1" F	3/4" F 1 1/4" M	220/240 V	70	0.52	H (m)	4,2	4,2	4	3,1	2,4			EEI ≤ 0,23	4,5	104						
EVOPLUS 60/180 M	60150939	801									6,1	6,1	5,8	4,6	3,4			EEI ≤ 0,22								
EVOPLUS 80/180 M	60150940	904									8,2	8,2	7,7	6,2	4,8	2,9		EEI ≤ 0,22								
EVOPLUS 110/180 M	60150941	1007									11,1	10,1	9,2	7,5	5,9	3,9		EEI ≤ 0,22								
EVOPLUS 40/180 XM	60150942	775		2"	1 1/4" F						220/240 V	70	0.51	H (m)	4,1	4,1	4	3,1			2,2			EEI ≤ 0,21	4,7	104
EVOPLUS 60/180 XM	60150943	861													6,1	6,1	5,7	4,5			3,4			EEI ≤ 0,21		
EVOPLUS 80/180 XM	60150944	961													8,1	8,1	7,6	6,2			4,9	3		EEI ≤ 0,21		
EVOPLUS 110/180 XM	60150945	1067													11,3	10,2	9,5	7,9			6,3	4,3	2	EEI ≤ 0,21		

ENKEL MET FLENSAANSLUITING

MODEL	CODE	PRIJS €	INBOUW LENGTE mm	COUNTERFLANG. ON REQUEST	ELEKTRISCHE GEG.			POMPG GEGEVENS							EEI PART 2	GEW. KG	AANT. x PALLET		
					VOLTAGE 50/60 Hz	P1 MAX W	In A	Q m ³ /h l/min	0	2,4	3	4,2	5,4	7,2				9,6	
DN 32	EVOPLUS B 40/220.32 M	60150946	814	220	DN32 PN 6	220/240 V	85	0.55	H (m)	4,2	4,2	4,2	3,3	2,5	1,3		EEI ≤ 0,22	7,5	51
	EVOPLUS B 60/220.32 M	60150947	899	220	DN32 PN 6	220/240 V	110	0.75		6,1	6,1	5,6	4,6	3,6	2,2		EEI ≤ 0,22	7,5	51
	EVOPLUS B 80/220.32 M	60150948	998	220	DN32 PN 6	220/240 V	150	0.97		8	8	7,3	6	4,9	3,3		EEI ≤ 0,22	7,5	51
	EVOPLUS B 110/220.32 M	60150949	1098	220	DN32 PN 6	220/240 V	200	1.3		11,2	10,5	9,6	8,1	6,8	5	2,6	EEI ≤ 0,22	7,5	51
DN 40	EVOPLUS B 40/250.40 M	60150950	893	250	DN40 PN 10	220/240 V	75	0.55	H (m)	4,2	4,2	4,2	3,3	2,5	1,3		EEI ≤ 0,21	7,5	51
	EVOPLUS B 60/250.40 M	60150951	974	250	DN40 PN 10	220/240 V	105	0.75		6,1	6,1	5,6	4,6	3,6	2,2		EEI ≤ 0,21	7,5	51
	EVOPLUS B 80/250.40 M	60150952	1075	250	DN40 PN 10	220/240 V	140	0.97		8	8	7,3	6	4,9	3,3		EEI ≤ 0,21	7,5	51
	EVOPLUS B 110/250.40 M	60150953	1178	250	DN40 PN 10	220/240 V	190	1.3		11,2	10,5	9,6	8,1	6,8	5	2,6	EEI ≤ 0,21	7,5	51

EVOPLUS SMALL

FREQUENTIEGEREGELDE CIRCULATOR VOOR VERWARMINGS- EN KOELSYSTEMEN



DUBBEL MET FLENSAANSLUITING

MODEL	CODE	PRIJS €	INBOUW LENGTE mm	TEGENFLENS. OP AANVRAAG	ELEKTRISCHE GEG.			Q m ³ /h l/min	POMPG GEGEVENS							EEI PART 2	GEW. KG	AANT. x PALLET	
					VOLTAGE 50/60 Hz	P1 MAX W	In A		0	2,4	3	4,2	5,4	7,2	9,6				
DN 32	EVOPLUS D 40/220.32 M	60150954	1945	220	DN32 PN 6	220/240 V	85	0.55	H (m)	4,2	4,2	4,2	3,3	2,5	1,3		EEI ≤ 0,23	13,5	30
	EVOPLUS D 60/220.32 M	60150955	2113	220	DN32 PN 6	220/240 V	110	0.75		6,1	6,1	5,6	4,6	3,6	2,2		EEI ≤ 0,23	13,5	30
	EVOPLUS D 80/220.32 M	60150956	2311	220	DN32 PN 6	220/240 V	150	0.95		8	8	7,3	6	4,9	3,3		EEI ≤ 0,23	13,5	30
	EVOPLUS D 110/220.32 M	60150957	2519	220	DN32 PN 6	220/240 V	200	1.3		11,2	10,5	9,6	8,1	6,8	5	2,6	EEI ≤ 0,23	13,5	30
DN 40	EVOPLUS D 40/250.40 M	60150958	2081	250	DN40 PN 10	220/240 V	75	0.55	H (m)	4,2	4,2	4,2	3,3	2,5	1,3		EEI ≤ 0,22	14,2	30
	EVOPLUS D 60/250.40 M	60150959	2252	250	DN40 PN 10	220/240 V	100	0.75		6,1	6,1	5,6	4,6	3,6	2,2		EEI ≤ 0,22	14,2	30
	EVOPLUS D 80/250.40 M	60150960	2451	250	DN40 PN 10	220/240 V	135	0.95		8	8	7,3	6	4,9	3,3		EEI ≤ 0,22	14,2	30
	EVOPLUS D 110/250.40 M	60150961	2657	250	DN40 PN 10	220/240 V	190	1.3		11,2	10,5	9,6	8,1	6,8	5	2,6	EEI ≤ 0,22	14,2	30

EVOPLUS

CIRCULATOREN VOOR VERWARMING EN KOELSYSTEMEN

AANSLUITSCHEMA VOOR DE EVOPLUS CIRCULATOREN

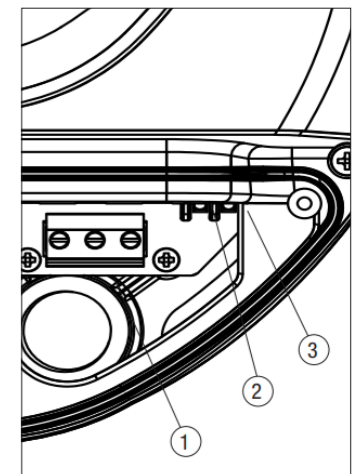
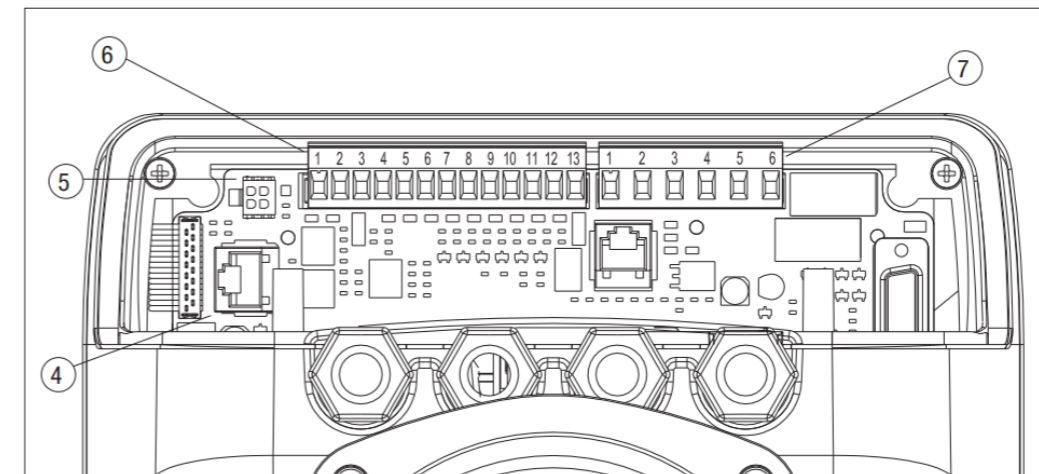

1	Verwijderbare aansluit connector voor de aansluiting van de voedingskabel: 1x220-240 V, 50/60 Hz
2	LED indicator
3	Hoogspanning LED
4	Aansluiting voor dubbele circulatiepompen
5	Aansluiting voor druk- en temperatuursensor op de circulatiepomp (standaard)
6	Verwijderbare 13-polige aansluitkast voor de aansluiting van MODBUS-systemen, PWM aansturingen en ingangen
7	Verwijderbare 6-polige aansluitkast voor het aangeven van de systeemstatus en alarmen

STROOMINGANG AANSLUITING



Verwijderbare voedingsingang aansluit connector

EVOSTA 2 SAN V/R

ELEKTRONISCHE CIRCULATOREN VOOR SANITAIRE- EN WARM TAPWATERSYSTEMEN



De **Evosta 2 San** van DAB is een circulator met natte rotor voor de circulatie van warm water tapwater in verwarmingssystemen. Synchrone motor. Draad aansluitingen.

Pomphuis van brons.

V versie met fittingen met ingebouwde terugslagklep en aan-uit kogelkraan.

R versie met schroefdraad en zonder terugslagklep en aan-uit kogelkraan.

Aanzienlijke energiebesparing: verbruik van circulatiepomp alleen slechts 7 W.

Werkbereik

0-0,6 m³/h met een opvoerhoogte tot 1,1 m

Vloeistoftemperatuur

Van +2 °C tot +75°C

Werkbereik 10 bar (1000 kPa)

Beschermingsklasse IP 42

Isolatieklasse II

Installatie Met horizontale motoras

Voedingsspanning

Monofase 1x115-230 V~ 50/60 Hz

Te verpompen vloeistof Schoon, vrij van vaste bestanddelen en minerale oliën, niet viskeus, chemisch neutraal met eigenschappen die vergelijkbaar zijn met water. (glycol max 30%)

EVOSTA 2

ENERGIEZUINIGE KEUZE



FISCALE REGELING
BESPAAR 40% MET EIA



MODEL	CODE	PRIJS €	AFSTAND MIDDEN mm	POMP AANSLUITINGEN	ELEKTR. GEG.			POMP GEGEVENS								GEW. KG	AANT. x PALLET	
					VOLTAGE 50/60 Hz	P1 MAX W	In A	Q=m ³ /h	0	0,1	0,2	0,3	0,4	0,5	0,6			Q=l/min
EVOSTA2 11/85 SAN R1/2" CIRC.	60187267	184	85	INTERNAL THREAD G 1/2"	1x115-230 V~ 50/60 Hz	7	0,07	H (m)	1,1	1	0,87	0,73	0,58	0,4	0,23	1,26	200	
EVOSTA2 11/139 SAN V CIRC.	60187268	222	139	EXTERNAL THREAD G 1"	1x115-230 V~ 50/60 Hz	7	0,07		1,1	0,93	0,76	0,59	0,4	0,23	0,7	1,06	200	

EVOSTA 2 SAN

ELECTRONISCHE CIRCULATOR VOOR SANITAIRE- EN WARM TAPWATERSYSTEMEN



De **Evosta 2 San** van DAB is een elektronische circulatiepomp met natte rotor, ontworpen voor de recirculatie van sanitair warm water in huishoudelijke en residentiële systemen.

De Evosta 2 heeft een permanente magneetmotor en een frequentieregeling die de prestaties automatisch aanpast aan de systeemvereisten waardoor energie wordt bespaard.

De configuratie is eenvoudig: met één insteltoets kunt u door het hele menu lopen met negen werkingsprincipes, drie met proportionele druk, drie met constante druk en drie met constante curve.

Alle modellen hebben een ontluchtingsschroef om een eventuele blokkade van de motor eenvoudig op te lossen. Draad aansluitingen. Pomphuis van brons. Waterbestendige elektronica met IPX5-beschermingsklasse. Geen beveiliging voor overbelasting nodig.

Werkbereik

0,4-4,2 m³/h met een opvoerhoogte tot 8 m

Vloeistoftemperatuur

Van -10 °C tot +110°C

Werkbereik 10 bar (1000 kPa)

Beschermingsklasse IP X5

Isolatieklasse F

Installatie Met horizontale motoras

Voedingsspanning

Monofase 1x230 V~ 50/60 Hz

Te verpompen vloeistof Schoon, vrij van vaste bestanddelen en minerale oliën, niet viskeus, chemisch neutraal met eigenschappen die vergelijkbaar zijn met water. (glycol max 30%)

EVOSTA 2

ENERGIEZUINIGE KEUZE



FISCALE REGELING
BESPAAR 40% MET EIA



MODEL	CODE	PRIJS €	AFSTAND MIDDEN mm	POMP AANSLUITINGEN	ELEKTR. GEG.			POMP GEGEVENS								GEW. KG	AANT. x PALLET	
					VOLTAGE 50/60 Hz	P1 MAX W	In A	Q=m ³ /h	0,0	0,9	1,8	2,4	3,0	3,6	4,2			Q=l/min
EVOSTA2 40-70/150 SAN (1")	60186164	455	150	DN25 DRAAD (G 1" ½)	1x230 V~	35	0,043-0,32	H (m)	6,9	5,1	3,4	2,4	1,6	0,8	2,16	198		
EVOSTA2 80/150 SAN (1")	60186588	523	150	DN25 DRAAD (G 1" ½)	1x230 V~	55	0,053-0,47		8	7,2	5,4	4,2	3,2	2,1	1	2,16	198	

EOPLUS SMALL SAN

CIRCULATOREN VOOR SANITAIRE- EN WARM TAPWATERSYSTEMEN



EOPLUS SAN zijn elektronisch geregelde circulatiepompen welke kunnen worden toegepast in warm tapwatersystemen. Door toepassing van de geavanceerde technologie zal de pomp in wisselende omstandigheden altijd de juiste capaciteit en opvoerhoogte leveren. Voordelen van elektronische regeling zijn een lagere geluidsproductie, meer comfort en een aanzienlijke vermindering van de exploitatiekosten. Alle **EOPLUS SAN** modellen zijn een flensaansluiting beschikbaar t/m DN65. Pomphuis van brons. De gebruikersvriendelijke interface is eenvoudig te bedienen en alle relevante informatie m.b.t. de actuele instellingen en bedrijfsituatie in het menu zijn direct af te lezen op het duidelijke display.

Uit te breiden met Evoplus MOD BUS Module, zie bladzijde 15.

Werkbereik

Van 2 tot 12 m³/h met een opvoerhoogte tot 11 meter.

Vloeistoftemperatuur

Van -10 °C tot 110 °C.

Te verpompen vloeistof Schoon vrij van vaste bestanddelen en minerale oliën, niet viskeus, chemisch neutraal en benadert de eigenschappen van water.

Maximale werkdruk

16 bar (1600 kPa).

Beschermingsgraad IP 44.

Isolatieklasse F.

Installatie Met horizontale motoras

evoplus



ENERGIEZUINIGE KEUZE



FISCALE REGELING
BESPAAR 40% MET EIA



ENKEL MET DRAADAANSLUITING





MODEL	CODE	PRIJS €	INBOUW LENGTE mm	POMP KOPPELING	KOPPELING OP AANVRAAG		ELEKTRISCHE GEG.			POMP GEGEVENS								GEW. Kg								
					STANDARDISED	SPECIAL	VOLTAGE 50/60 Hz	P1 MAX W	In A	Q m ³ /h	0	2,4	3	4,2	5,4	7,2	9,6		Q=l/min	0	40	50	70	90	120	160
EOPLUS 40/180 SAN M	60151144	1087	180	1" ½	1" F	1/2" F - 3/4" F - SET DRAADKOPPELINGEN TO BE WELDED Ø 22 / Ø 28	220/240 V	70	0,52	H (m)	4,2	4,2	4	3,1	2,4										4,5	
EOPLUS 60/180 SAN M	60151145	1172	180	1" ½	1" F	1/2" F - 3/4" F - SET DRAADKOPPELINGEN TO BE WELDED Ø 22 / Ø 28	220/240 V	100	0,72		6,1	6,1	5,8	4,6	3,4											4,5
EOPLUS 80/180 SAN M	60151146	1276	180	1" ½	1" F	1/2" F - 3/4" F - SET DRAADKOPPELINGEN TO BE WELDED Ø 22 / Ø 28	220/240 V	135	0,95		8,2	8,2	7,7	6,2	4,8	2,9										4,5
EOPLUS 110/180 SAN M	60151147	1383	180	1" ½	1" F	1/2" F - 3/4" F - SET DRAADKOPPELINGEN TO BE WELDED Ø 22 / Ø 28	220/240 V	170	1,16		11,1	10,1	9,2	7,5	5,9	3,9										4,5



ENKEL MET FLENSAANSLUITING

MODEL	CODE	PRIJS €	INBOUW LENGTE mm	KOPPELINGEN OP AANVRAAG	ELEKTRISCHE GEG.			POMP GEGEVENS								GEW. Kg									
					VOLTAGE 50/60 Hz	P1 MAX W	In A	Q m ³ /h	0	2,4	3	4,2	5,4	7,2	9,6		Q=l/min	0	40	50	70	90	120	160	
EOPLUS B 40/220.32 SAN M	60151148	1178	220	DN 32 PN 6	220/240 V	85	0,55	H (m)	4,2	4,2	4,2	3,3	2,5	1,3											8,6
EOPLUS B 60/220.32 SAN M	60151151	1266	220	DN 32 PN 6	220/240 V	110	0,75		6,1	6,1	5,6	4,6	3,6	2,2											8,6
EOPLUS B 80/220.32 SAN M	60151152	1368	220	DN 32 PN 6	220/240 V	150	0,97		8	8	7,3	6	4,9	3,3											8,6
EOPLUS B 110/220.32 SAN M	60151153	1471	220	DN 32 PN 6	220/240 V	200	1,3		11,2	10,5	9,6	8,1	6,8	5	2,6										8,6
EOPLUS B 40/250.40 SAN M	60151154	1261	250	DN 40 PN 10	220/240 V	75	0,55	H (m)	4,2	4,2	4,2	3,3	2,5	1,3											9,3
EOPLUS B 60/250.40 SAN M	60151155	1350	250	DN 40 PN 10	220/240 V	105	0,75		6,1	6,1	5,6	4,6	3,6	2,2											9,3
EOPLUS B 80/250.40 SAN M	60151157	1449	250	DN 40 PN 10	220/240 V	140	0,97		8	8	7,3	6	4,9	3,3											9,3
EOPLUS B 110/250.40 SAN M	60151158	1555	250	DN 40 PN 10	220/240 V	190	1,3		11,2	10,5	9,6	8,1	6,8	5	2,6										9,3

ACCESSOIRES

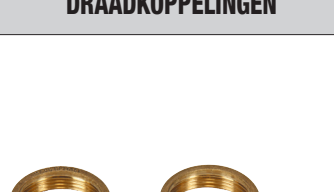
CIRCULATOREN EN IN-LINE POMPEN

SET DRAADKOPPELINGEN	OMSCHRIJVING	CODE	MODEL	GEW. Kg	Q.TY X BOX
 1/2" F SET DRAADKOPPELINGEN		60110426	EVOSTA 2 40-70/130-1/2	0,4	24
			11		
			11		
 3/4" F SET DRAADKOPPELINGEN		547121050	EVOSTA 2 40-70/130 - EVOSTA 2 40-70/180	0,4	24
			EVOSTA 3 40/130 - 60/130 - 80/130 EVOSTA 3 40/180 - 60/180 - 80/180		
			EVOSTA 2 20-75/130 SOL - EVOSTA 2 20-105/130 - EVOSTA 2 30-145/130 SOL - EVOSTA 2 20-75/180 SOL - EVOSTA 2 20-105/180 - EVOSTA 2 30-145/180 SOL		
 1" F SET DRAADKOPPELINGEN		547121060	EVOSTA 2 40-70/130 - EVOSTA 2 40-70/180	0,4	24
			EVOSTA 3 40/130 - 60/130 - 80/130 EVOSTA 3 40/180 - 60/180 - 80/180		
			EVOSTA 2 20-75/130 SOL - EVOSTA 2 20-105/130 - EVOSTA 2 30-145/130 SOL - EVOSTA 2 20-75/180 SOL - EVOSTA 2 20-105/180 - EVOSTA 2 30-145/180 SOL		
 1" 1/4 F SET DRAADKOPPELINGEN		547121070	EVOSTA 2 40-70/130 - EVOSTA 2 40-70/180	0,7	24
			EVOSTA 3 40/130 - 60/130 - 80/130 EVOSTA 3 40/180 - 60/180 - 80/180		
			EVOPPLUS 40/180 - 60/180 - 80/180 - 110/180		
 1" 1/4 M SET DRAADKOPPELINGEN		547121080	EVOSTA 2 40-70/130 EVOSTA 2 40-70/180	0,4	24
			EVOSTA 3 40/130 - 60/130 - 80/130 EVOSTA 3 40/180 - 60/180 - 80/180		
			EVOPPLUS 40/180 - 60/180 - 80/180 - 110/180		

DRAADKOPPELINGEN	OMSCHRIJVING	CODE	MODEL	GEW. Kg	Q.TY X BOX
 1/2" F MESSING SET DRAADKOPPELINGEN		547121120	EVOSTA 2 SAN EVOPPLUS SMALL SAN	0,4	24
			31		
 3/4" F MESSING SET DRAADKOPPELINGEN		547121130	EVOSTA 2 SAN EVOPPLUS SMALL SAN	0,4	24
			VS 8/150 - 16/150 - 35/150 - 65/150		
 1" F MESSING SET DRAADKOPPELINGEN		547121140	EVOSTA 2 SAN EVOPPLUS SMALL SAN	0,4	24
			VS 8/150 - 16/150 - 35/150 - 65/150		
			ALM 200 - 800		

esybox LINE



**MODULARITEIT EN CONNECTIVITEIT
DE REVOLUTIE VAN WATERDRUKSYSTEMEN**



ESYBOXLINE.COM

DAB
WATER • TECHNOLOGY

DAB
WATER • TECHNOLOGY

ESYBOX MINI 3

FREQUENTIEGEREGELD DRUKVERHOOGINGSSYSTEEM

NU MET WIT DISPLAY



Esybox mini 3 is het compacte automatische drukverhogingssysteem van DAB dat is ontwikkeld voor de watervoorziening voor één woning.

Esybox mini 3 garandeert het comfort van een constante druk in het systeem (drukinstelling mogelijk van 1 tot 5 bar), en is energiebesparend dankzij de toegepaste omvormertechnologie. Geschikt voor drinkwater, huishoudelijke systemen en tuintoepassingen. Bij de installatie van de zijn geen extra onderdelen nodig. Fluïsterstil met een geluidsproductie van maar 45 dB.

Het systeem bestaat uit een hoogfrequente zelfaanzuigende pomp met dubbele waaier, elektronische regeling met invertertechnologie, druk- en flowsensoren, een instelbaar hoogresolutie-lcd-display, een geïntegreerd expansievat van 1 liter en een cartridge-terugslagklep. Dankzij de dubbele aanzuig- en persaansluitingen is zowel horizontale als verticale plaatsing mogelijk. Het compacte formaat zorgt ervoor dat het systeem ook op moeilijk bereikbare plekken kan worden geïnstalleerd, voldoende ventilatie is wel een vereiste.

Werkbereik Capaciteit tot 80 l/min; met een opvoerhoogte tot 55 m

Te verpompen vloeistof Schoon, vrij van vaste bestanddelen en minerale bestanddelen, niet viskeus, niet agressief, niet gekristalliseerd en chemisch neutraal.

Temperatuurbereik vloeistof Van 0°C tot +35°C voor huishoudelijk gebruik

voor overig gebruik Van 0°C tot +40°C

Maximale aanzuigdiepte 8 meter

Maximale omgevingstemperatuur +50°C

Maximale werkdruk 7,5 bar (750 kPa)

Beschermingsklasse motor IPX4

Isolatieklasse F

Installatie Horizontaal of verticaal in een vaste positie

INSTALLATEURS APP



EINDGEBRUIKER APP



esybox mini 3

ENERGIEZUINIGE KEUZE



FISCALE REGELING BESPAAR 40% MET EIA



MODEL	CODE	PRIJS €	N° WAAIERS	ELEKTRISCHE GEG.			POMP GEGEVENS												DNA GAS	DNM GAS	WT. KG	AANT. x PALLET
				VOLTAGE 50 - 60 Hz	P1 MAX kW	I MAX HP	Q=m³/h	0,6	1,2	1,8	2,4	3,0	3,6	4,2	4,8	5,4	6,0	6,6				
ESYBOX MINI 3	60212597	886	3	1x220-240V ~	0,85	1,1	4,8	Q=l/min	55,0	55,0	49,0	39,0	31,0	23,0	14,0	4,0	1"	1"	14,6	18		
ESYBOX MINI 3 MET WIT DISPLAY - DRINKWATER	60212602	1033	3	1x220-240V ~	0,85	1,1	4,8	H (m)	55,0	55,0	49,0	39,0	31,0	23,0	14,0	4,0	1"	1"	14,6	18		

ESYBOX

FREQUENTIEGEREGELD DRUKVERHOOGINGSSYSTEEM

NU MET WIT DISPLAY



esybox

Esybox is het meest complete en gebruiksvriendelijke systeem op de markt.

Dit elektronische geregelde pompsysteem is geschikt voor beregening, industriële en huishoudelijke toepassingen. Voor de installatie van de **Esybox** zijn geen extra onderdelen nodig. De **Esybox** bestaat uit een zelfaanzuigende meertrapspomp, frequentie regeling, flow en druksensoren, LCD scherm (hoge resolutie en draaibaar) en een geïntegreerde 2 liter expansievat. De **Esybox** kan zowel verticaal als horizontaal geïnstalleerd worden. Door de watergekoelde motor is de drukverhoger fluïsterstil met een geluidsproductie van maar 43 dB. Voldoende ventilatie in de ruimte is wel een vereiste.

De **Esybox** bevat ingebouwd draadloze communicatie. Voor grotere installaties is het dubbelpomps drukverhogingssysteem, de **Esytwinn**, voor plaatsing tussen de waterleiding beschikbaar. Voor meer informatie en een offerte voor de **Esytwinn** neemt u contact op met onze verkoop.

Beschermingsklasse IP X 4
Isolatieklasse F

Te verpompen vloeistof Schoon, vrij van vaste bestanddelen en minerale bestanddelen, niet viskeus, niet agressief, niet gekristalliseerd en chemisch neutraal.

Maximale vloeistoftemperatuur 40° C

Maximale omgevingstemperatuur 50° C

Maximale aanzuigdiepte

Zelfaanzuigend tot 8 meter.

Maximale bedrijfsdruk 8 bar (800 kPa).

FISCALE REGELING BESPAAR 40% MET EIA

ENERGIEZUINIGE KEUZE

MODEL	CODE	PRIJS €	N° WAAIERS	ELEKTRISCHE GEG.			POMP GEGEVENS												DNA GAS	DNM GAS	WT. KG	AANT. x PALLET			
				VOLTAGE 50 - 60 Hz	P1 MAX kW	I MAX HP	Q=m³/h	0,6	1,2	1,8	2,4	3,0	3,6	4,2	4,8	5,4	6,0	6,6					7,2		
ESYBOX	60212309	1356	3	1x220-240V ~	1,55	2,1	10	Q=l/min	65	63,5	61,5	59,5	57	53	48	41,5	35	27,5	19	10	2	1"	1"	27	6
ESYBOX MET WIT DISPLAY - DRINKWATER	60212677	1514	3	1x220-240V ~	1,55	2,1	10	H (m)	65	63,5	61,5	59,5	57	53	48	41,5	35	27,5	19	10	2	1"	1"	27	6

ESYWIN DRUKVERHOGER

FREQUENTIEGEREGELDE DRUKVERHOGER GESCHIKT VOOR DRINKWATER

NU MET WIT DISPLAY



Esybox is het meest complete en gebruiksvriendelijke systeem op de markt van elektronisch geregelde pompsystemen voor toepassing in individuele en collectieve woningbouw. DAB heeft deze frequentiegeregelde pompinstallatie ontwikkeld door het samenbrengen van haar kennis en ervaring op het gebied van pomptechniek en elektronica. De **esybox** is een uniek product, efficiënt, compact, veelzijdig en bijzonder gebruiksvriendelijk. Met de **esytwinn** is het mogelijk om uit te breiden tot het gebruik van 4 systemen. De eigenschappen en het ontwerp van de **esybox** maken het systeem veelzijdig en geschikt voor vele toepassingen. Mede door de frequentieregeling zal het systeem in alle situaties optimaal functioneren.

De **Esybox** is fluïsterstil en is met een geluidsproductie van maar 43 dB bij gemiddelde capaciteit nauwelijks hoorbaar. Voldoende ventilatie in de ruimte is wel een vereiste.

Esybox is een volledig geïntegreerd systeem waarbij de hydraulische componenten worden aangestuurd door een volledig programmeerbare frequentieregelaar. Elk onderdeel is ontwikkeld om maximale prestaties te leveren met een minimaal energieverbruik. De volledig nieuw ontwikkelde frequentieregelaar verzekert u van een constante druk in het systeem in relatie tot de gewenste waterhoeveelheid. Door toepassing van een frequentieregelaar vermindert de slijtage, geluidsproductie, trillingen en het energieverbruik in hoge mate waardoor kosten voor gebruik en onderhoud sterk gereduceerd worden.

Esytwinn voldoen aan de NEN 1006 en VEWIN werkbladen voor toepassingen met drinkwater.

APPARTEMENTEN
Bijvoorbeeld: 6 verdiepingen met 25 appartementen.

vewin

IE5 *



OSA ON SITE ASSEMBLY

BUILT-IN CONNECTIVITY

43 dB

ENERGIEZUINIGE KEUZE



MODEL	CODE	PRIJS €	ELEKTRISCHE GEG.			POMP GEGEVENS												DNA GAS	DNM GAS			
			VOLTAGE 50 - 60 Hz	P1 MAX kW	I MAX HP	Q=m³/h	0	0,6	1,2	1,8	2,4	3,0	3,6	4,2	4,8	5,4	6,0			6,6	7,2	
ESYWIN VOOR PLAATSING TUSSEN DE WATERLEIDING	60218694	5431	1x220-240V ~	1,55	2,1	10	Q=l/min	65	63,5	61,5	59,5	57	53	48	41,5	35	27,5	19	10	2	1"	1"

Onderdelen

ESYBOX	VAT 2-LITER	FLOWMETER PLUS SENSOR	DRUKSENSOR (EINDDRUK)	ONDERHOUDSSLEUTEL
CODE	SP00000146	SP00000147	SP00000150	SP00000144
PRIJS €	117,00	31,40	87,30	39,40

ESYLINE - ACCESSOIRES

FREQUENTIEGEREGELD DRUKVERHOOGINGSSYSTEEM

MODEL	CODE	PRIJS €
AANSLUITSET ESYBOX MINI EN STANDAARD	60187055	180
ESYWALL Kit compleet met beugels, schroeven, pluggen en twee accessoires voor de absorptie van trillingen.	60161442	100
KIT ESYLINK ESYLINK is een draadloze interface 802.15.4, ontworpen om de esybox in staat te stellen digitale ingangen te gebruiken (drukschakelaar, vlotter, enz.), om 2 spanningsvrije relaisuitgangen aan te sturen (alarmen, enz.) van een BMS systeem en biedt de mogelijkheid om een extra druksensor aan te sluiten.	60164735	495
KIT E.SYLINK INCLUSIEF DRUKSCHAKELAAR	60164889	611

ESYBOX MAX DRUKVERHOGER

FREQUENTIEGEREGELDE DRUKVERHOGER GESCHIKT VOOR DRINKWATER



Geïntegreerd pompsysteem voor waterdruk in commerciële gebouwen. Het systeem is beschikbaar in drie vermogensgroottes en is standaard leverbaar als 2 en 3 pomps drukverhooger. Elke unit bestaat uit de hydraulische aansluitbasis en de pompunit met een elektronische verticale pomp met meerdere waaiers, display, wifi-module, druksensoren, terugslagklep bij levering en een expansievat, allemaal geïntegreerd.

De onderstaande installaties voldoen standaard aan de VEWIN eisen. Door de uniek ontworpen verzamelleiding is de installatie legionella veilig. Met de DConnect app is het monitoren en besturen op afstand eenvoudig en betaalbaar. Dit voorkomt onnodige servicebezoeken en een hogere servicegraad richting uw klant.

De frequentieregelaar houdt de druk constant door de frequentie van de motor te variëren naargelang de vraag en dankzij de watergekoelde permanentmagneetmotor zorgt hij ook voor meer efficiëntie en energiebesparing. Het grote display maakt een eenvoudige configuratie van de bedrijfsparameters mogelijk met de mogelijkheid om ze te bekijken vanaf een smartphone (via de DConnect APP) of op afstand via de DConnect-service. De uitbreidingsmodule (esy I / O, verkrijgbaar als accessoire) geeft de mogelijkheid om ESYbox max te koppelen met het GBS.

- Debiet** tot 17,4 m³/h (enkelpomps uitvoering)
- Opvoerhoogte** 113 m
- Te verpompen vloeistof** Schoon, vrij van vaste of schurende stoffen, niet viskeus, niet agressief, niet gekristalliseerd en chemisch neutraal
- Vloeistoftemperatuur** +50°C
- Max temp. ruimte** +55°C
- Max. ink. druk** 5 bar
- Nominale druk (PN)** 12 bar / 1200 kPa
- Constant drukbereik** 1-12 bar (standaard ingesteld op 3 bar)
- Motor beschermings klasse** P X5
- Motor isolatie klasse** F
- Waaier materiaal** Technopolymeer
- Monofase power input** 208-240 V 50/60 Hz
- Driefasen power input** 380-480 V 50/60 Hz
- Installatie** Vast in verticale positie



MODEL	CODE	PRIJS €
2 ESYBOX MAX 45/120 M GESCHIKT VOOR DRINKWATER	WORD VERWACHT 2025	
2 ESYBOX MAX 45/120 T GESCHIKT VOOR DRINKWATER	WORD VERWACHT 2025	
2 ESYBOX MAX 60/120 M GESCHIKT VOOR DRINKWATER	60199914	8830
2 ESYBOX MAX 60/120 T GESCHIKT VOOR DRINKWATER	60199915	8830
2 ESYBOX MAX 85/120 T GESCHIKT VOOR DRINKWATER	60199916	9000
3 ESYBOX MAX 60/120 T GESCHIKT VOOR DRINKWATER	60199917	13431
3 ESYBOX MAX 85/120 T GESCHIKT VOOR DRINKWATER	60199918	14772

TOEPASSINGEN



- APPARTEMENT** Bv.: 10 verdiepingen 20 appartementen
- HOTEL** Bv.: 6 verdiepingen 80 Kamers
- ZIEKENHUIS** Bv.: 4 verdiepingen 100 Bedden
- MAXIMAAL** 25 verdiepingen 80 woningen

*Indicatieve data.

MODEL	Q=m³/h	0,012	4,8	7,2	9,6	12	14,4	16,8	18	19,2	21,6	22,8	28,8	34,8
	Q=l/min	0,2	80	120	160	200	240	280	300	320	360	380	480	580
2 ESYBOX MAX 45/120 M	H (mt)	58	58	58	58	52	45	38,5	35,5	32,3	26	23	7	-
2 ESYBOX MAX 45/120 T		58	58	58	58	52	45	38,5	35,5	32,3	26	23	7	-
2 ESYBOX MAX 60/120 M		69	69	69	69	69	61	53	50	46,5	40,5	37,2	21	3,9
2 ESYBOX MAX 60/120 T		69	69	69	69	69	61	53	50	46,5	40,5	37,2	21	3,9
2 ESYBOX MAX 85/120 T		96	96	96	96	96	84	75	71	65	56,7	51,6	29	9

MODEL	Q=m³/h	0,012	7,2	10,8	14,4	18	21,6	25,2	27	28,8	32,4	34,2	43,2	52,2
	Q=l/min	0,2	120	180	240	300	360	420	450	480	540	570	720	870
3 ESYBOX MAX 45/120 M	H (mt)	58	58	58	58	52	45	38,5	35,5	32,3	26	23	7	-
3 ESYBOX MAX 45/120 T		58	58	58	58	52	45	38,5	35,5	32,3	26	23	7	-
3 ESYBOX MAX 60/120 M		69	69	69	69	69	61	53	50	46,5	40,5	37,2	21	3,9
3 ESYBOX MAX 60/120 T		69	69	69	69	69	61	53	50	46,5	40,5	37,2	21	3,9
3 ESYBOX MAX 85/120 T		96	96	96	96	96	84	75	71	65	56,7	51,6	29	9

ESYBOX MAX - ACCESSORIES

BESCHRIJVING	MODEL	CODE	PRIJS €	ESYBOX MAX	2 ESYBOX MAX	3 ESYBOX MAX	4 ESYBOX MAX
 ESY I/O De elektronische uitbreidingsmodule stelt ESYbox Max in staat om te communiceren met de externe invoer- / uitvoerapparaten (bijv.: Vloterschakelaar, druschakelaar, alarm op afstand) en met de BMS-wereld (Building Management System).		60200914	613	•	•	•	•



ESYBOX MAX

FREQUENTIEGEREGELDE DRUKVERHOGER



esybox max

ESYBOX MAX ENKELE POMPEN



Geïntegreerd pompsysteem voor waterdruk in commerciële gebouwen. Het systeem is beschikbaar in drie vermogensgroottes en is samengesteld uit modulaire elementen die verschillende configuraties mogelijk maken: enkele, dubbele, driedubbele of viervoudige units zijn mogelijk om te voorzien in de behoeften van middelgrote / grote flatgebouwen en hoge gebouwen (zelfs meer dan 14 verdiepingen). Elke unit bestaat uit de hydraulische aansluitbasis en de pompunit met een elektronische verticale pomp met meerdere waaiers, display, wifi-module, druksensoren, terugslagklep bij levering en een expansievat, allemaal geïntegreerd.

De frequentieregelaar houdt de druk constant door de frequentie van de motor te variëren naargelang de vraag en dankzij de watergekoelde permanentmagneetmotor zorgt hij ook voor meer efficiëntie en energiebesparing.

Het grote display maakt een eenvoudige configuratie van de bedrijfsparameters mogelijk met de mogelijkheid om ze te bekijken vanaf een smartphone (via de DConnect APP) of op afstand via de DConnect-service. De uitbreidingsmodule (esy I / O, verkrijgbaar als accessoire) geeft de mogelijkheid om ESYbox max te koppelen met het GBS.

- Debiet** tot 17,4 m³/h (enkelpompsunit)
- Opvoerhoogte** 113 m
- Te verpompen vloeistof** Schoon, vrij van vaste of schurende stoffen, niet viskeus, niet agressief, niet gekristalliseerd en chemisch neutraal
- Vloeistoftemperatuur** +50°C
- Max temp. ruimte** +55°C
- Max. ink. druk** 5 bar
- Nominale druk (PN)** 12 bar / 1200 kPa
- Constant drukbereik** 1-12 bar (3 bar by default)
- Motor beschermings klasse** P X5
- Motor isolatie klasse** F
- Waaier materiaal** Technopolymeer
- Monofase power input** 208-240 V 50/60 Hz
- Driefasen power input** 380-480 V 50/60 Hz
- Installatie** Vast in verticale positie

Let op : Bij een eerste installatie altijd een losse pompunit en een esydock bestellen. Bij vervanging kun je volstaan met enkel de pomp.

MODEL (PRIJS POMPUNIT)	CODE	PRIJS €	ELEKTR. GEG.				DNA GAS	DNM GAS	WT. KG	Q.TY X PALLET
			VOLTAGE 50 - 60 Hz	P1 MAX		In A				
				kW	HP					
ESYBOX MAX 45/120 M	60217358	2440	1x208-240V ~	1,97	2,68	9,4	1"1/4 / 2"	1"1/4 / 2"	29	6
ESYBOX MAX 45/120 T	60217356	2440	3x380-480V ~	1,93	2,59	3,4	1"1/4 / 2"	1"1/4 / 2"	29	6
ESYBOX MAX 60/120 M	60199039	2637	1x208-240V ~	2,68	3,6	12,5-11,5	1"1/4 / 2"	1"1/4 / 2"	29	6
ESYBOX MAX 60/120 T	60199035	2637	3x380-480V ~	2,65	3,5	4,4	1"1/4 / 2"	1"1/4 / 2"	29	6
ESYBOX MAX 85/120 T	60195100	3140	3x380-480V ~	3,5	4,7	5,6	1"1/4 / 2"	1"1/4 / 2"	30	6

MODEL	CODE	PRIJS €
RVS LEIDINGKOMP. DN40 1 1/2" L:226	299300300	74
ESYDOCK MAX	60195200	448
2 ESYDOCK MAX	60198332	798
3 ESYDOCK MAX	60198333	954



SELECTIE TABEL

MODEL	Q=m³/h	0,012	2,4	3,6	4,8	6	7,2	8,4	9	9,6	10,8	11,4	14,4	17,4
	Q=l/min	0,2	40	60	80	100	120	140	150	160	180	190	240	290
ESYBOX MAX 45/120 M	H (mt)	58	58	58	58	52	45	38,5	35,5	32,3	26	23	7	-
ESYBOX MAX 45/120 T		58	58	58	58	52	45	38,5	35,5	32,3	26	23	7	-
ESYBOX MAX 60/120 M		69	69	69	69	69	61	53	50	46,5	40,5	37,2	21	3,9
ESYBOX MAX 60/120 T		69	69	69	69	69	61	53	50	46,5	40,5	37,2	21	3,9
ESYBOX MAX 85/120 T		96	96	96	96	96	84	75	71	65,0	56,7	51,6	29	9



HERGEBRUIK REGENWATER

MODULAIR SYSTEEM VOOR DIVERSE TOEPASSINGEN

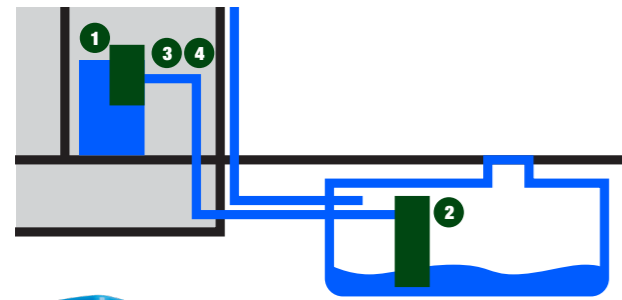

Het hergebruik van regenwater is een duurzame manier om water te besparen en de druk op drinkwatervoorzieningen te verminderen. Met de juiste producten kun je regenwater efficiënt opvangen, opslaan en gebruiken voor verschillende toepassingen. Zowel de consument als de industrie kan dit systeem laten installeren. Zet het systeem op met de Esytank, Esybox Mini, magneetklep, niveauregelaar en Divertron.

Esytank van DAB
De Esytank van DAB is een robuuste tank met een capaciteit van 300 of 500 liter, ontworpen voor bovengrondse installatie. De tank is voorzien van een vulklep die voldoet aan de UNI EN 1717-norm, een overloopsysteem, een zuigslang met voetklep en een afvoerslang. Dankzij de modulaire opzet van de 500 liter tank, kun je meerdere tanks aan elkaar koppelen voor extra opslagcapaciteit.

Esybox (Mini)
De Esybox (Mini) is een compact en volledig geïntegreerd drukverhogingssysteem van DAB. Dit systeem zorgt voor een constante waterdruk, wat ideaal is voor huishoudelijke toepassingen zoals tuinirrigatie en het doorspoelen van toiletten. De Esybox (Mini) is energiezuinig en stil, en kan eenvoudig worden geïnstalleerd dankzij de ingebouwde connectiviteit en het gebruiksvriendelijke ontwerp.

Leidingwatervoorziening

Niveauregeling
Een niveauregeling is een belangrijk onderdeel van een regenwaterhergebruikssysteem. Het zorgt ervoor dat je altijd weet hoeveel water er in je tank zit en voorkomt dat de pomp droogloopt.

Deze niveauregeling zorgt voor het omschakelen naar leidingwater wanneer de reservetank leeg is. Dit systeem wordt gekoppeld met de magneetklep.

Magneetklep
Een magneetklep is een essentieel onderdeel van een automatisch beregeningssysteem. Deze kleppen worden elektrisch aangestuurd en regelen de waterstroom naar verschillende delen van je tuin of huis. Door de magneetklep te koppelen aan een beregeningscomputer, kun je nauwkeurig bepalen wanneer en waar water nodig is, wat zorgt voor een efficiënter gebruik van regenwater.

Regenwatervoorziening

Divertron
De Divertron is een onderwaterpomp van DAB, speciaal ontworpen voor het hergebruik van regenwater. Deze pomp heeft meerdere waaiers en is voorzien van een geïntegreerde drukschakelaar en flowsensor, waardoor hij automatisch in- en uitschakelt op basis van de waterbehoefte. De Divertron vult de Esytank met opgevangen regenwater.



1 Esytank met Esybox (mini) 3



2 Dompelpomp met vlotter, zoals de Divertron



3 Niveauregeling



4 Magneetklep

Regenwaterhergebruikssysteem met **300 liter breektank**. Geschikt voor huishoudens met een opvangtank dicht in de buurt. De Esytank is niet uitbreidbaar naar een grotere tank.

BESCHRIJVING	CODE	PRIJS €
Esytank 300 liter Esybox Mini	60217732	1220
Esybox Mini	60179457	886
Niveauregeling Matic MDC + Sensor 4-20MA 0,5 bar 20 meter	60203781	1148
Magneetklep 3/4" 230 volt	50025124	73,90
Divertron X 650 + 1 meter aanzuigkit	60209611	800
Totaal		4127,90

BESCHRIJVING	CODE	PRIJS €
Esytank 300 liter Esybox	60217731	1220
Esybox	60147200	1356
Niveauregeling Matic MDC + Sensor 4-20MA 0,5 bar 20 meter	60203781	1148
Magneetklep 3/4" 230 volt	50025124	73,90
Divertron X 650 + 1 meter aanzuigkit	60209611	800
Totaal		4597,90

Regenwaterhergebruikssysteem met **500 liter breektank**. Geschikt voor huishoudens met een opvangtank dicht in de buurt. De Esytank is modulair uitbreidbaar om de opvang van regenwater te vergroten.

BESCHRIJVING	CODE	PRIJS €
Esytank 500 liter Esybox Mini	60219002	1370
Esybox Mini	60179457	886
Niveauregeling Matic MDC + Sensor 4-20MA 0,5 bar 20 meter	60203781	1148
Magneetklep 3/4" 230 volt	50025124	73,90
Divertron X 650 + 1 meter aanzuigkit	60209611	800
Totaal		4277,90

BESCHRIJVING	CODE	PRIJS €
Esytank 500 liter Esybox	60161819	1370
Esybox	60147200	1356
Niveauregeling Matic MDC + Sensor 4-20MA 0,5 bar 20 meter	60203781	1148
Magneetklep 3/4" 230 volt	50025124	73,90
Divertron X 650 + 1 meter aanzuigkit	60209611	800
Totaal		4747,90

EUROSWITCH

FREQUENTIEGEGEGELDE DRUKVERHOGER



Is er geen hulptank nodig voor het project, dan is de Euroswitch mogelijk ook een oplossing om regenwaterhergebruik simpel en effectief in te zetten.

- Debiet** tot. max 4,83m³/u
- Opvoerhoogte** tot 58 meter
- Te verpompen vloeistof** Schoon, vrij van vaste bestanddelen
- Temperatuurbereik vloeistof** van 0°C tot +35°C
- Max. ink. druk** 8 bar (800kPa)
- Maximale aanzuigdiepte** 6 meter
- Motor beschermings klasse** IP44
- Motor isolatie klasse** F
- Waaier materiaal** Technopolymeer
- Installatie** Vast aan de muur - in horizontale positie
- Overloop** DN 50
- Inhoud voorraadvat** 23 liter
- Manuele omschakeling** met driewegkraan zonder vlotter in de regenput
- Gebouwd volgens de norm** EN 60335-2-41

MODEL	CODE	PRIJS €	P1 MAX KW	P2 NOMINAL		In A	Q=m³/h Q=l/min	H (m)										N° WAAIERS	DNA GAS	DNM GAS	
				KW	HP			0	0,6	1,2	1,8	2,4	3,0	3,6	4,2	4,8	80				
EUROSWITCH 30/30 M - CONTROL D-GSET	60187193	1822	0,72	0,45	0,6	3,2		46	42,2	37,8	31,2	23,3	14,3						4	1"	1"
EUROSWITCH 40/50 M - CONTROL D-GSET	60187194	1844	1,2	0,75	1	4,8		58	55,3	52,8	50,1	47,1	42,7	35,8	28	19		4	1"	1"	

DOMPELPOMPEN

VOOR IN DE REGENWATEROPVANGTANK

Om vanuit de regenwateropvangtank het regenwater naar het gebouw te verpompen heeft u een pomp nodig, zoals de Esydiveer en Dtron 2. Voor alle informatie over deze pompen verwijzen we u graag naar pagina's 48 en 49.



ESYDIVER

MODEL	CODE	PRIJS €	ELEKTRISCHE GEG.				POMP GEGEVENS										DNM GAS	GEW. KG			
			VOLTAGE 50 Hz	P1 kW	P2 kW	HP	In A	Q m³/h	0	3	3,6	4,2	4,8	5,4	6	6,6			0	25	50
ESYBOX DIVER X 55/120 + 1MTR SUCTION KIT 230/50-60	60196494	1679	1 x 220-240V ~	1,3	0,95	1,3	5,5	H	55	55	53	44	34	26	17	7,5	1 1/4	17			



DTRON 2

MODEL	CODE	PRIJS €	ELEKTRISCHE GEG.				POMP GEGEVENS										DNM GAS	GEW. KG									
			VOLTAGE 50 Hz	P1 kW	P2 kW	HP	In A	Q m³/h	0	0,7	1,2	1,8	2,4	3	3,6	4,2			4,8	5,4	6	0	11	20	30	40	50
DTRON 2 X 45/90 + 1MT SUCTION KIT	60196489	1089	1 x 220-240V ~	0,93	0,6	0,7	4,2	H	45	43	41,2	38	34,2	29,7	24,7	20	15	9	2,5	1 1/4	11,4						

Voor uw project op maat, neem aub contact op met dproject.nl@dabpumps.com
Wij geven u graag vrijblijvend advies over de juiste toepassing van regenwaterhergebruik.

HOE WERKT HET?

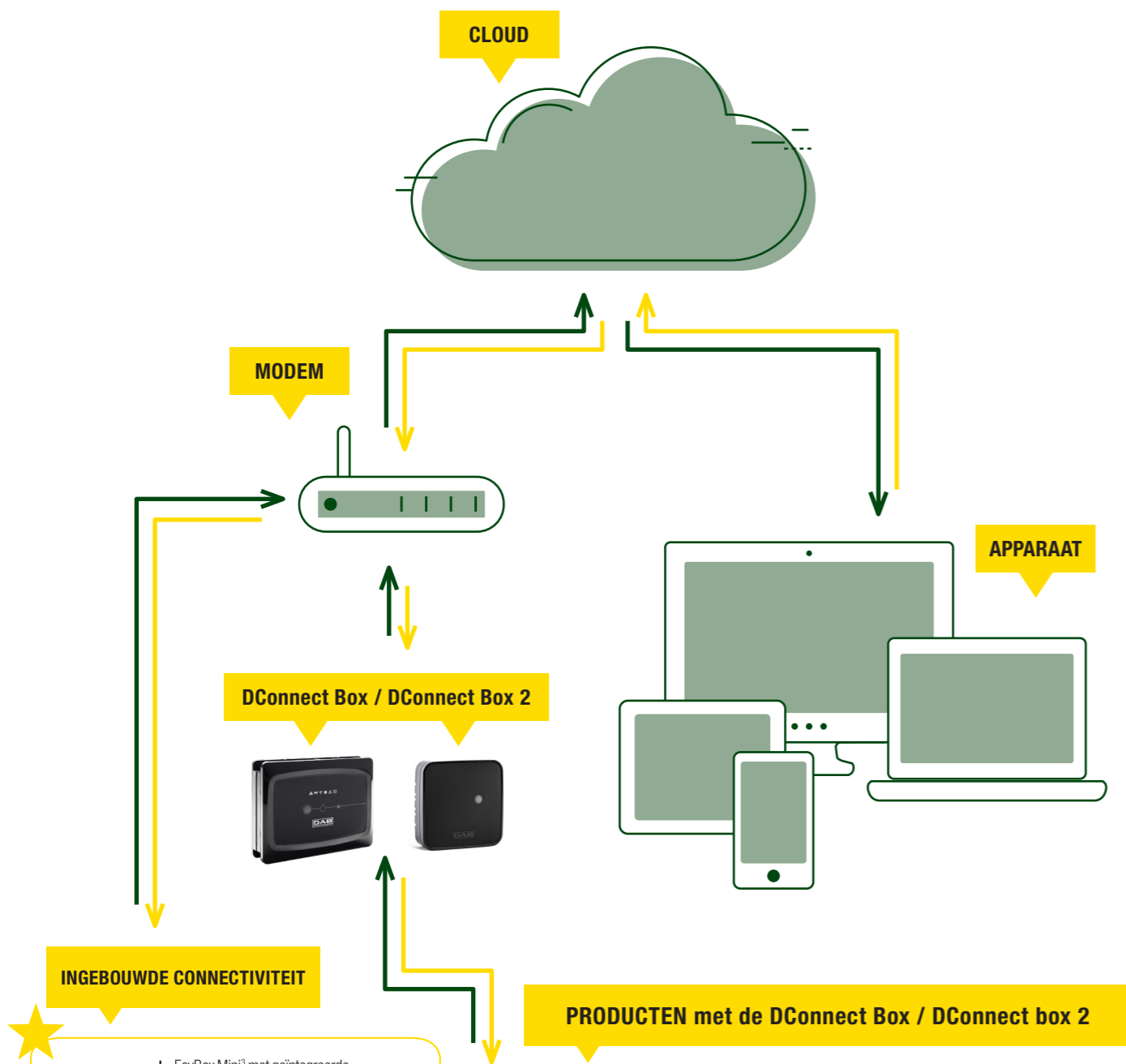

INGEBOUWDE CONNECTIVITEIT

★ EsyBox Mini³ met geïntegreerde connectiviteitsfuncties heeft een QR-code label in de buurt van het display met de software versie 3.10. (De softwareversie staat op de verpakking en in het pompmenu).

PRODUCTEN met de DConnect Box / DConnect box 2

● Compatibel met de DConnect Box ○ Compatibel met de DConnect Box 2

Voor gateways kunnen extra kabels als accessoire nodig zijn, afhankelijk van de pomp/het product waaraan de gateway is gekoppeld. Zie het betreffende productgedeelte.

Ga voor meer informatie naar: internetofpumps.com

Bekijk ook de servicecontracten op pagina 26

MODEL	CODE	PRIJS €
D.CONNECT BOX	60172819	305
DCONNECT BOX 2	60196424	233

DCONNECT SERVICE

BEDIENING OP AFSTAND VOOR ELEKTRONISCHE RESIDENTIËLE EN COMMERCIËLE SYSTEMEN



BETROUWBARE ONDERSTEUNING ZONDER VERRASSINGEN

- EFFICIENT
- BETROUWBAAR
- KOSTENBESPAREND

Met behulp van een DConnect bieden wij u een cloudservice waarmee wij (of u) installaties op afstand kunnen monitoren en besturen. 24/7 onderhoud, controle, notificaties en afstandsbediening middels een app op uw eigen device. Eenvoudiger, sneller en voordeliger. Ook wanneer er geen internet beschikbaar is in de technische ruimte hebben wij hiervoor een oplossing. Dconnect kan gebruikt worden in combinatie met een:

DATA ABONNEMENT

U bestuurt en controleert zelf. Wij leveren u de app en de cloudservice voor uw data-opslag.

DCONNECT SERVICECONTRACT GOUD / ZILVER / BRONS

Wij monitoren en onderhouden uw installatie. Het data abonnement zit in dit onderhoudscontract verwerkt. Een geheel vrijblijvende offerte aanvraag voor een onderhoudscontract kunt u richten aan service.nl@dwtgroup.com

KENMERKEN

- Optimaal inregelen van de installatie**, specifiek voor elke pomp of pompsysteem
- Functionele aansturing van de pomp**, na installatie
- Snelle interventie**, dankzij de realtime meldingen
- Volledige besturing op afstand**, met de Dconnect app die eventuele storingen of fouten direct signaleert

BELANGRIJKSTE VOORDELEN

Constante controle en nauwgezet onderhoud zorgen voor:

- GROTERE EFFICIENTIE**
- HOGERE BETROUWBAARHEID**
- ENERGIEBESPARING**
- LANGERE LEVENSDUUR VAN HET SYSTEEM**

DCONNECT DATA ABONNEMENT

DATA OPSLAG 1 MAAND - MONITOREN

BASIS PAKKET									
1 JAAR SERVICE		1 POMP	2 POMPEN	3 POMPEN	4 POMPEN	5 POMPEN	6 POMPEN	7 POMPEN	8 POMPEN
SERVICE TOTAL		20 €	38 €	54 €	68 €	80 €	90 €	98 €	104 €
CODE		60198312	60198313	60198314	60198315	60198316	60198317	60198318	60198319

DATA OPSLAG 12 MAANDEN - MONITOREN EN CONTROLEREN

PLUS 12 PAKKET									
1 JAAR SERVICE		1 POMP	2 POMPEN	3 POMPEN	4 POMPEN	5 POMPEN	6 POMPEN	7 POMPEN	8 POMPEN
SERVICE TOTAL		37 €	70 €	100 €	126 €	148 €	167 €	181 €	192 €
CODE		60198304	60198305	60198306	60198307	60198308	60198309	60198310	60198311

PLUS 36 PAKKET									
3 JAAR SERVICE		1 POMP	2 POMPEN	3 POMPEN	4 POMPEN	5 POMPEN	6 POMPEN	7 POMPEN	8 POMPEN
SERVICE TOTAL		80 €	152 €	216 €	272 €	320 €	360 €	392 €	416 €
CODE		60198296	60198297	60198298	60198299	60198300	60198301	60198302	60198303

GEEN INTERNET BESCHIKBAAR?

DATA PAKKET	
12-MAAND SIM DATA VERKEER	
SERVICE TOTAL	88 €
CODE	60202624

MODEM WiFi + OPLADER + SIM	
12-MAANDEN DATA VERKEER	
SERVICE TOTAL	164 €
CODE	60197540

DCONNECT SERVICE CONTRACT

GOUD / ZILVER / BRONS

CONTRACT TYPE	Prijs	TARIEF STORINGS BEZOEK BINNEN 1 WEEK	CONTRACT DUUR IN JAREN	ONLINE MONITOREN + UPDATES	PERIODIEK ONDERHOUD OP LOCATIE	JAARLIJKSE RAPPORTAGE	STORINGS BEZOEKEN	INCLUSIEF MATERIAAL
BRONS	€ 95.00	€ 209.00	5	x				
ZILVER	€ 165.00	€ 189.00	5	x	x	x		
GOUD	€ 310.00	€ 0.00	5	x	x	x	x	x



DOMPELPOMPEN

WHEN THE GOING GETS TOUGH...



FX.DABPUMPS.COM

NOVA

DOMPELPOMPEN TBV SCHOON WATER VOOR HUISHOUDELIJK EN LICHT INDUSTRIEEL GEBRUIK



Dompeelpomp voor drainage en regenwater. De Nova-serie is vernieuwd, waardoor deze nog betrouwbaarder, sterker en gebruiksvriendelijker is. De pomp kan ook worden gebruikt voor het legen van tanks of reservoirs. Geschikt voor vaste of draagbare installaties en verkrijgbaar in een automatische versie met de geïntegreerde vlotterschakelaar of in een handmatige versie zonder de vlotter. De pomp is geschikt voor het aftappen van ondergelopen kelders en garages of om overstromingen te voorkomen wanneer deze in opvangbakken voor regenwater is geïnstalleerd. De pomp kan ook worden gebruikt als een draagbare pomp in noodsituaties om water af te voeren uit ondergelopen gebouwen. Het pomphuis, de waaier en het aanzuigrooster zijn van technopolymeer, de motoras van roestvrij staal. Thermische beveiliging opgenomen in alle eenfase versies. Hij kan tot een minuut drooglopen. 10 mm vrije doorgang.

Werkbereik
van 1 m³/h tot 16 m³/h

Opvoerhoogte tot 10,2 m

Te verpompen vloeistof Schoon water, regenwater

Korrelgrootte
5 mm of 10 mm afhankelijk van het model

Vloeistoftemperatuur
Van +0°C tot +35°C voor huishoudelijk gebruik
Van +0°C tot +50°C overig gebruik

Aansluiting Draad 1" 1/4

Waaier materiaal Technopolymeer

Beschermingsklasse IP 68

Isolatieklasse F

Drooglooptijd 1 minuut

Installatie
Vast of verplaatsbaar in een verticale positie

MODEL	CODE	PRIJS €	ELEKTR. GEGEVENS					POMP GEGEVENS					DNM GAS	KABEL*	GEW. KG	AANT. x PALLET	
			VOLTAGE 50 Hz	P1 MAX kW	P2 NOMINAAL kW	HP	In A	Q=m ³ /h	0	3	6	9					12
NOVA 180 M A	60195073H	190	1X230 V~	0,19	0,2	0,27	0,9	H (m)	5	3,2				1" 1/4	5m H05	4,6	48
NOVA 180 M NA	60195632H	171	1X230 V~	0,19	0,2	0,27	0,9		5	3,2				1" 1/4	10m H05	4,6	48
NOVA 200 M NA	60194402H	206	1X230 V~	0,35	0,22	0,30	1,5		7,1	5,6	4,2	2,8	1,5	1" 1/4	10m H05	4,6	48
NOVA 300 M A	60194400H	215	1X230 V~	0,35	0,22	0,29	1,5		7,2	5,8	4,6	3,4	2,2	1" 1/4	5m H05	4,6	48
NOVA 600 M A	60191566H	320	1X230 V~	0,66	0,5	0,67	3,0		10,4	9	7,8	6,7	5,3	1" 1/4	10m H05	7	32
NOVA 600 M NA	60195636H	331	1X230 V~	0,66	0,5	0,67	3,0		10,4	9	7,8	6,7	5,3	1" 1/4	10m H05	7	32
NOVA 600 T NA	60196306H	349	1X230 V~	0,66	0,5	0,67	3,0	10,4	9	7,8	6,7	5,3	1" 1/4	10m H05	7	32	

A: automatisch met vlotter

NA: niet automatisch zonder vlotter

NOVA UP

DOMPELPOMP EN VLAKZUIGER TBV SCHOON WATER



Drainage pomp in automatische of handgeschakelde versie met uitneembare filter voor vlakzuigniveau van 2 tot 3 mm, de verschillende functies van deze pomp zorgen voor veelzijdigheid aan installatie opstellingen. Geschikt voor zuiver water met vaste bestanddelen tot maximaal 10mm.

Pomphuis, waaier, kap en grill zijn vervaardigd uit technopolymeer. Motorhuis, motor as, moeren en bouten uit roestvaststaal. Driedubbele dichting in oliebad.

Asynchroonmotor geschikt voor onderdempeling met continue werking. De stator zit in een volledig hermetisch afgesloten omhulsel van roestvaststaal. Rotor gemonteerd tussen overgedimensioneerde zelfsmerende kogellagers. Ingebouwde thermische beveiliging van bimetaal en permanent ingeschakelde condensator.

Werkbereik
van 1 tot 15 m³ / h met een opvoerhoogte tot 10 meter.

Temperatuurbereik vloeistof
van 0 ° C tot +35 ° C voor huishoudelijk gebruik.

Te verpompen vloeistof
troebel water zonder vezels

Minimum aanzuigniveau
NOVA UP-300M - 120 mm
NOVA UP 300M - 60 mm
NOVA UP 600M - 165 mm
NOVA UP 600M - 70 mm

Max. onderdempeldiepte 7 meter.

Installatie verticaal vast of verplaatsbaar

Beschermingsklasse IP 68.

Isolatieklasse F

NOVA UP

MODEL	CODE	PRIJS €	ELEKTRISCHE GEG.				POMP GEGEVENS													DNM GAS	KABEL	GEW. KG	AANT. x PALLET		
			VOLTAGE 50 Hz	P1 MAX kW	P2 NOMINAAL kW	In A	Q=m ³ /h	0	1	2	3	4,5	5	6	7	7,5	9	10	12					13,5	
NOVA UP 180 M-A	60152304.	205	1X220-240 V~		0,12	0,16		H (m)	5,2	4,4	3,6	3,1	2,2	1,7	1,0	0,2					1" 1/4	10 mt.	5,1		
NOVA UP 180 M-NA	60160026.	193	1X220-240 V~		0,12	0,16			5,2	4,4	3,6	3,1	2,2	1,7	1,0	0,2					1" 1/4	10 mt.	5,1		
NOVA UP 300 M-A	60152305.	254	1X220-240 V~	0,38	0,21	0,28	1,5		7,6	6,9	6,25	5,6	4,7	4,4	3,6	2,8	2,3	1			1" 1/4	10 mt.	5,8	39	
NOVA UP 300 M-NA	60152309.	243	1X220-240 V~	0,38	0,21	0,28	1,5		7,6	6,9	6,25	5,6	4,7	4,4	3,6	2,8	2,3	1			1" 1/4	10 mt.	5,6	39	
NOVA UP 600 M-A	60152306.	363	1X220-240 V~	0,77	0,52	0,69	3,5		9,8	9,4	9	8,5	7,7	7,4	6,8	6,2	5,9	4,7	3,9	2	0,3	1" 1/4	10 mt.	7,3	26
NOVA UP 600 M-NA	60152310.	351	1X220-240 V~	0,77	0,52	0,69	3,5		9,8	9,4	9	8,5	7,7	7,4	6,8	6,2	5,9	4,7	3,9	2	0,3	1" 1/4	10 mt.	7,1	26

A= automatisch met vlotter NA= niet automatisch zonder vlotter

NOVA UP MAE

ELEKTRONISCHE DOMPELPOMP EN VLAKZUIGER TBV SCHOON WATER



Elektronische drainage pomp met verticaal aanpasbare (automatisch of handmatig) met uitneembare filter voor vlakzuigniveau van 2 tot 3 mm. De in hoogte verstelbare sonde maakt het mogelijk het aanzuigniveau aan te passen. Deze optie verbreedt de installatie mogelijkheden.

De verticale pers en elektronische vlotter maken de pomp geschikt voor opstelling in putten met kleine dimensies. Geschikt voor zuiver water met vaste bestanddelen tot maximaal 10mm.

Pomphuis, waaier, kap en grill zijn vervaardigd uit technopolymeer. Motorhuis, motor as, moeren en bouten uit roestvaststaal. Driedubbele dichting in oliebad.

Asynchroonmotor geschikt voor onderdempeling met continue werking. De stator zit in een volledig hermetisch afgesloten omhulsel van roestvaststaal. Rotor gemonteerd tussen overgedimensioneerde zelfsmerende kogellagers. Ingebouwde thermische beveiliging van bimetaal en permanent ingeschakelde condensator. Een speciale versie NOVA UP X wordt uitgevoerd met connectie mogelijkheid voor een drijvende aanzuig ten behoeven van regenwaterhergebruik (zie aquaprof) en andere in tank toepassingen.

Werkbereik
van 1 tot 15 m³/h met een opvoerhoogte tot 10 meter.

Temperatuurbereik vloeistof
van 0 ° C tot +35 ° C voor huishoudelijk gebruik.

Te verpompen vloeistof
troebel water zonder vezels.

Minimum aanzuigniveau
NOVA UP 300 M-AE 60 mm
NOVA UP 600 M-AE 70 mm

Maximale onderdempeldiepte 7 meter.

Installatie verticaal, vast of verplaatsbaar.

Beschermingsklasse IP 68.

Isolatieklasse F.

MODEL	CODE	PRIJS €	ELEKTRISCHE GEG.				POMP GEGEVENS													DNM GAS	KABEL	GEW. KG	AANT. x PALLET	
			VOLTAGE 50 Hz	P1 MAX kW	P2 NOMINAAL kW	In A	Q=m ³ /h	0	1	2	3	4,5	5	6	7	7,5	9	10	12					13,5
NOVA UP 300 M-AE	60153572.	302	1X220-240 V~	0,38	0,21	0,28	1,5	H (m)	7,6	6,9	6,25	5,6	4,7	4,4	3,6	2,8	2,3	1			1" 1/4	10 mt.	5,6	39
NOVA UP 600 M-AE	60153573.	450	1X220-240 V~	0,77	0,52	0,69	3,5		9,8	9,4	9	8,5	7,7	7,4	6,8	6,2	5,9	4,7	3,9	2	0,3	1" 1/4	10 mt.	7,3

A= automatisch met vlotter E= elektronisch

FEKA VS 450

RVS DOMPPEL POMP VOOR VERVUILD AFVALWATER



Toepassingen:

Legen van regenwater, infiltratie, mangaten of opvangtanks. Onttrekking uit regenwateropvangtanks voor kleine afvoeiingsirrigaties van moestuinen en tuinen. Overdracht van schoon water uit tanks en kuipen. Verpompen van vuil water met 20 mm zwevende stoffen. Constructie kenmerken: Droge motor gekoeld door verpompte vloeistof. Dubbele mechanische afdichting: dubbele afdichting aan de motorzijde, mechanische afdichting in oliebad aan de pompzijde. Pomp is voorzien van een vlotter.

Opvoerhoogte 7,5 tot circa 11,5 meter**Debiet** 10,5 tot circa 12 m³/h**Maximale diepgang** 5 meter**Doorgang vaste stoffen** 20 mm**Temperatuurbereik vloeistof** 35° C**Beschermingsklasse** IP 68**Isolatieklasse** F**Vrije doorlaat** 20mm**Eenfasige versie:** 220-277V/50Hz met ingebouwde thermische beveiliging en vast geplaatste condensator.**Standaard eenfasige kabel** 10 meter H07RN-F

MODEL	CODE	PRIJS €	ELEKTRISCHE GEG.		DNM PERS	KABEL	GEW. KG	Q MAX m ³ /u	H MAX m
			VOLTAGE 50 Hz	P2 NOMINAAL kW					
FEKA VS 450 M A	60114691	520	1X230	0,45	1¼" G	10 mt.	6,5	10,5	7

D5

DRAINAGE CLEAR WATER E160NA

DOMPEL POMP EN VLAKZUIGER VOOR SCHOON WATER



Deze pomp is eenvoudig in gebruik

Plug & Play

Keramische as

Thermoplastische behuizing tegen roest en corrosie

Permanent magneetmotor

Volledig onderdompelbaar

Gemakkelijk toegankelijke handgreep

Compact formaat van slechts 16x14x14cm

Qmax (l/h) 3000 liter**H MAX (m)** 3 meter**P1 (w)** 80**Korrelgrootte die door het pomprooster kan** 2,5 mm**Aansluitdiameter** 3/4"**Zuigt droog tot** 2 millimeter

MODEL	CODE	PRIJS €
E160NA 220/240/50M	503040000	150

W2

DRENAG 300 / 600

RVS DOMPPEL POMP VOOR VERVUILD AFVALWATER



Toepassingen:

Legen van regenwater, infiltratie, mangaten of opvangtanks. Onttrekking uit regenwateropvangtanks voor kleine afvoeiingsirrigaties van moestuinen en tuinen. Overdracht van schoon water uit tanks en kuipen. Verpompen van vuil water met vaste stoffen in suspensie 10 mm. Constructie kenmerken: Droge motor gekoeld door verpompte vloeistof. Dubbele mechanische afdichting: dubbele afdichting aan de motorzijde, mechanische afdichting in oliebad aan de pompzijde. Pomp is voorzien van een vlotter.

Opvoerhoogte 8 tot circa 12,5 meter**Debiet** 9 tot circa 12 m³/h**Pot. Nominaal** 0,25 kw (0,33 pk) tot circa 0,55 kw (0,75 pk)**Maximale diepgang** 5 meter**Doorgang vaste stoffen** 10 mm**Temperatuurbereik vloeistof** 35° C**Beschermingsklasse** IP 68**Isolatieklasse** F**Vrije doorlaat** 20mm**Eenfasige versie:** 220-277V/50Hz met ingebouwde thermische beveiliging en vast geplaatste condensator.**Standaard eenfasige kabel** 10 meter H07RN-F

MODEL	CODE	PRIJS €	ELEKTRISCHE GEG.		DNM PERS	KABEL	GEW. KG	Q MAX m ³ /u	H MAX m
			VOLTAGE 50 Hz	P2 NOMINAAL kW					
DRENAG 300 MA 230/50	60114689	376	1X230	0,25	1¼" G	10 mt.	5,5	9	7
DRENAG 600 MA 230/50	60114690	528	1X230	0,45	1¼" G	10 mt.	6,2	13,2	10

FEKA 300 / 600

DOMPEL POMPEN VOOR VERVUILD AFVALWATER EN RIOOLWATER



FEKA M-A

FEKA M-NA

Dompelpompen geschikt voor afvoeren van afvalwater en regenwater. De **FEKA**-serie is vernieuwd, waardoor deze nog betrouwbaarder, sterker en gebruiksvriendelijker is. De waaijer in technopolymeer laat de doorgang van vaste bestanddelen tot 25 mm toe. De pompen zijn geschikt voor vaste of draagbare installaties, ze zijn verkrijgbaar in de automatische versie met geïntegreerde vlotter of in de handmatige versie zonder de vlotter. Het pomphuis en het inlaatrooster zijn van technopolymeer, de motoras van roestvrij staal. Robuust en betrouwbaar, ze hebben een drievoudige afdichting in een oliebad en een asynchrone onderwatermotor. Stator in een hermetische roestvrijstalen behuizing en rotor gemonteerd op extra grote kogellagers. Thermische beveiliging opgenomen in alle eenfasige versies. Mogelijkheid tot drooglopen tot 1 minuut.

WerkbereikVan 1 m³/h tot 16 m³/h**Opvoerhoogte** 7,5 m**Te verpompen vloeistof** Afvalwater en regenwater**Vrije doorgang** 25 mm**Vloeistoftemperatuur**

Van 0°C tot + 35°C voor huishoudelijk gebruik

Beschermingsklasse IP 68**Isolatieklasse** F**Installatie**

Vast of verplaatsbaar in een verticale positie

FEKA 300

MODEL	CODE	PRIJS €	ELEKTR. GEGEVENS				POMP GEGEVENS					DNM GAS	KABEL*	GEW. KG	AANT. x PALLET		
			VOLTAGE 50 Hz	P1 MAX kW	P2 NOMINAAL kW	HP	In A	Q=m ³ /h	0	3	6					9	12
FEKA 300 M A	60191897H	244	1X230 V~	0,35	0,22	0,30	1,9	Q=l/min	0	50	100	150	200	1" ¼	5m H05	4,6	48
FEKA 300 M NA	60195558H	220	1X230 V~	0,35	0,22	0,30	1,9	H (m)	6,4	5,5	4,4	3,1	1,6	1" ¼	10m H05	4,6	48

A: Automatisch met vlotter NA: Niet automatisch zonder vlotter

FEKA 600

MODEL	CODE	PRIJS €	ELEKTR. GEGEVENS				POMP GEGEVENS						DNM GAS	KABEL*	GEW. KG	AANT. x PALLET		
			VOLTAGE 50 Hz	P1 MAX kW	P2 NOMINAAL kW	HP	In A	Q=m ³ /h	0	3	6	9					12	15
FEKA 600 M A	60190343H	298	1X230 V~	0,68	0,5	0,67	3,1	Q=l/min	8,9	8,2	7,2	6,1	4,7	2,9	1" ¼	5m H05	7	32
FEKA 600 M NA	60194419H	316	1X230 V~	0,68	0,5	0,67	3,1	H (m)	8,9	8,2	7,2	6,1	4,7	2,9	1" ¼	10m H05	7	32
FEKA 600 T NA	60196308H	327																

D7

FEKA BVP

KRACHTIGE DOMPPEL POMP VOOR AFVALWATER MET GROTE DOORLAAT



FEKA BVP BOX

Krachtige pomp voor het leegpompen van tanks en verpompen van vervuild water. Geschikt voor vervuild water met vaste bestanddelen met een maximale diameter van 38 mm.

Gebruikte materialen zijn corrosie en roest bestendig. Ingebouwde thermische beveiliging. Slijtvaste motoras en waaijer. Uitstekende koeling van de motor, zelfs bij gedeeltelijke onderdompeling. Manuele of automatische werking dmv start/stop schakelaar. Voorzien van kabel 10m met stekker, terugslagklep en persnippel met verscheidende aansluitmogelijkheden.

FEKA BVP BOX

Box met afsluitbare deksel, voorzien van een vuilwater pompomp. Compleet geleverd met 10 meter brandweerslang en Storz koppelingen.

WerkbereikVan 1 tot 18 m³/h met een opvoerhoogte tot 12 meter.**Temperatuurbereik vloeistof**

Van 0 °C tot +35 °C.

Te verpompen vloeistof

Vervuild water met vaste bestanddelen van maximaal 38mm doorsnede.

Max. onderdompel diepte 7 meter.

MODEL	CODE	PRIJS €	ELEKTRISCHE GEG.				POMP GEGEVENS														DNM GAS	KABEL	GEW. KG	AANT. x PALLET		
			VOLTAGE 50 Hz	P1 MAX kW	P2 NOMINAAL kW	HP	In A	Q=m ³ /h	0	1	2	3	4,5	5	6	7	7,5	9	10	12					15	18
FEKA BVP 750 M-A	60122691H	391	1X230 V~	1,1	0,75	1	5,6	Q=l/min	0	16,6	33,3	50	75	83,3	100	116,6	125	150	166,6	200	250	300	1" ½	10 mt.	8	27
FEKA BVP BOX 750 M-A COMPLEET	60122691B	475	1X230 V~	1,1	0,75	1	5,6	H (m)	12	11,7	11,1	11	10,4	10,1	9,8	9,1	9	8,8	8	7	6	3,6	1" ½	10 mt.	8	27

VERTY NOVA

DOMPELPOMP TBV SCHOON WATER MET INGEBOUWDE VLOTTERSCHAKELAAR



Dompeelpomp voor zuiver water, uitermate geschikt voor gebruik in kleine putjes (20cm x 20cm) Geschikt voor zuiver water met vaste bestanddelen tot maximaal 5 mm diameter. De gebruikte materialen zijn corrosie en roest bestendig. Ingebouwde vlottereschakelaar. Lage aanzuig vanaf 10-15 mm. eenvoudige toegang tot ingebouwde vlottereschakelaar om deze te reinigen Ingebouwde thermische beveiliging. Uitstekende koeling van de motor, zelfs bij gedeeltelijke onderdompeling. Manuele of automatische werking dmv start/stop schakelaar. Voorzien van kabel met stekker, terugslagklep en persnippel met diverse aansluitmogelijkheden.

Werkbereik Van 1 tot 10m³/h met een opvoerhoogte tot 9 meter.

Temperatuurbereik vloeistof Van 0 °C tot +35 °C voor huishoudelijk gebruik.

Te verpompen vloeistof Troebel water zonder vezels

Korrelgrootte die door het pomprooster kan: 5 mm

Minimum aanzuigniveau: 2-3 mm

Maximale onderdempeldiepte: 7 meter

Inschakelniveau: 115 mm

Uitschakelniveau: 45 mm

Beschermingsklasse: F

Isolatie klasse: IP 68

Installatie: Vast of verplaatsbaar, in verticale positie

MODEL	CODE	PRIJS €	ELEKTRISCHE GEG.					POMP GEGEVENS										DNM GAS	KABEL	GEW. KG	AANT. x PALLET		
			VOLTAGE 50 Hz	P1 MAX kW	P2 NOMINAAL		In A	Q=m ³ /h	0	1	2	3	4,5	5	6	7	7,5					9	10
VERTY NOVA 200 M	60122636H	243	1x230 V~	0,3	0,2	0,28	1,3	H (m)	6,9	6,5	6	5,8	4,5	4	3	1,8				1" 1/4	10mL	4,2	40
VERTY NOVA 400 M	60122637H	294	1x230 V~	0,6	0,4	0,55	2,6		9	8,8	8,5	8,1	7,8	7	6,7	1,8	5,7	4,2	3,5	1" 1/4	10mL	5,1	40

FEKA VS GRINDER

DOMPELPOMPEN VOOR AFVOER VAN AFVALWATER



FEKA VS GRINDER MA



FEKA VS GRINDER M-NA

Dompeelpomp met vermaler, ontworpen voor het oppompen en overpompen van afvalwater uit afvoeren in huishoudelijke toepassingen. De pomp is gecertificeerd volgens EU-norm EN 12050-1, die van toepassing is op systemen voor het oppompen van afvalwater dat fecaliën bevat in gebouwen en op bouwterreinen. Dankzij de vermaler is de pomp geschikt voor installaties met leidingen met een kleine diameter of die een hoge druk vereisen. De vermaler is gemaakt van roestvast staal AISI 316. Dubbele mechanische afdichting met tussenliggende oliekamer (niet-giftige olie) in koolstof-aluminiumoxide aan de motorzijde en siliciumcarbide/siliciumcarbide aan de pompzijde. Het afdichtingsdeksel, het motorhuis, het deksel en de handgreep zijn gemaakt van roestvrij staal. Het pomphuis en de basis zijn van gietijzer. Hij is uitgerust met een droge, asynchrone en waterdichte motor, gekoeld door de verpompte vloeistof. De rotor loopt op permanent gesmeerde kogellagers, overgedimensioneerd en geselecteerd om een laag geluidsniveau en duurzaamheid te garanderen. Thermische overbelastingsbeveiliging is standaard voorzien voor de eenfasige versie, terwijl de driefasige versie een thermische beveiliging heeft die kan worden aangesloten op een bedieningspaneel. Permanent aangesloten condensator in de eenfasige versie. Constructie volgens CEI 2-3 / CEI 61-69 (EN 60335-2-41).

Werkbereik Van 0 tot 14,4 m³/h met een opvoerhoogte tot 25 m.

Verpompte vloeistof Rioolwater, troebel water.

Temperatuurbereik vloeistof van 0°C tot +40°C.

Uitgang 1" 1/2 GAS; DN 32 & DN 40.

Uitgang richting Horizontaal en verticaal met curve kit accessoire.

Waaier Vortex in gietijzer, er is een versnipperaar.

Beschermingsklasse IP 68.

Thermische classificatie van de motorisolatie F.

Kabeltype H07RN8-F.

Maximale onderdempeldiepte 7 m.

Installatie Vast of verplaatsbaar, in verticale positie

MODEL	CODE	PRIJS €	ELEKTRISCHE GEG.					HYDRAULISCHE GEG.										DNM		CABLE	GEWICHT KG	Q.TY x PALLET	
			VOLTAGE 50 Hz	P1 MAX kW	P2 NOMINAAL		In A	Q=m ³ /h	0	2	4	6	8	9	10	11	12	14	GAS				DN1
FEKA VS GRINDER 1000 MA	60211233H	950	1 x 230V	1,3	1	1,3	6,4 A	H (m)	25	23	21	18	14,5	12,8	10,5	9	6,5	0,67	1"1/2	DN32 PN10/6 DN40 PN6	10m	23	13
FEKA VS GRINDER 1000 M-NA	60211234H	925	1 x 230V	1,3	1	1,3	6,2 A		25	23	21	18	14,5	12,8	10,5	9	6,5	0,67	1"1/2	DN32 PN10/6 DN40 PN6	10m	23	13
FEKA VS GRINDER 1000 TNA	60211235H	925	3 x 400V	1,3	1	1,3	3 A		25	23	21	18	14,5	12,8	10,5	9	6,5	0,67	1"1/2	DN32 PN10/6 DN40 PN6	10m	23	13

MA: automatisch mono-fase.

M-NA: niet automatisch mono-fase.

TNA: niet automatisch drie-fasig.

FEKA VS

RVS DOMPELPOMP VOOR VUIJL WATER



RVS vuilwaterdompeelpompen, geschikt voor het verpompen van vuil- en rioolwater met een maximale korrelgrootte van 50 mm. De pompen zijn in een uitgebreide range beschikbaar en vervangen de Feka 700 en 800-serie. De pomp is geheel vervaardigd uit RVS AISI 304 en voorzien van een speciaal ontworpen vortex waaier van gegoten RVS. Dankzij het eenvoudig te demonteren kopstuk en pomplichaam is onderhoud en reparatie zeer eenvoudig en tijdsbesparend uit te voeren.

Motor beschermingsklasse IP 68

Isolatieklasse F

Standaard voltage

220-240V 50Hz Mono Fase

400V 50Hz Driefasen

Kabel 10 meter H07RN-F cable met Shuko plug voor de monofase versie en 10 meter H07RN-F kabel voor de driefase versie.

Werkbereik Van 0 tot 32 m³/h met een opvoerhoogte tot 14 meter.

Te verpompen vloeistof Rioolwater en licht vervuild afvalwater in het algemeen, niet agressief

Temperatuurbereik vloeistof Van 0°C tot +35°C voor huishoudelijk gebruik (EN 60335-2-41), van 0°C tot +50°C voor overig gebruik.

Maximale omgevingstemperatuur bij gedeelde onderdompeling +40°C

Max. onderdempeldiepte 10 meter.

Installatie Vast of verplaatsbaar, verticaal

Maximale grootte vaste bestanddelen 50 mm

VS

MODEL	CODE	PRIJS €	ELEKTRISCHE GEG.				POMP GEGEVENS										DNM GAS	VRIJE DOOR-GANG mm	GEW. KG	AANT. x PALLET		
			VOLTAGE 50 Hz	P1 MAX kW	P2 NOMINAAL		In A	Q=m ³ /h	0	3	6	9	12	15	18	24					30	
FEKA VS 550 M-A	103040000H	566	1x220 - 240 V~	0,92	0,55	0,75	4,2	H (m)	7,4	6,9	6,2	5,6	4,1	3,2	1,8				2"	50	16,3	24
FEKA VS 550 M-NA	103040010H	561	1x220 - 240 V~	0,92	0,55	0,75	4,2		7,4	6,9	6,2	5,6	4,1	3,2	1,8				2"	50	16,3	24
FEKA VS 550 T-NA	103040020H	555	3x400 V~	0,90	0,55	0,75	1,64		7,4	6,9	6,2	5,6	4,1	3,2	1,8				2"	50	16,3	24
FEKA VS 750 M-A	103040040H	680	1x220 - 240 V~	1,11	0,75	1	5,13		9,6	9,2	8,5	7,6	6,7	5,6	4,3	1,9			2"	50	17,5	24
FEKA VS 750 M-NA	103040050H	664	1x220 - 240 V~	1,11	0,75	1	5,13		9,6	9,2	8,5	7,6	6,7	5,6	4,3	1,9			2"	50	17,5	24
FEKA VS 750 T-NA	103040060H	657	3x400 V~	1,02	0,75	1	1,94		9,6	9,2	8,5	7,6	6,7	5,6	4,3	1,9			2"	50	17,5	24
FEKA VS 1000 M-A	103040080H	832	1x220 - 240 V~	1,46	1	1,36	6,63		11,8	11,3	10,5	9,8	9,0	8,0	6,8	4,1			2"	50	19,3	24
FEKA VS 1000 M-NA	103040090H	795	1x220 - 240 V~	1,46	1	1,36	6,63		11,8	11,3	10,5	9,8	9,0	8,0	6,8	4,1			2"	50	19,3	24
FEKA VS 1000 T-NA	103040100H	795	3x400 V~	1,37	1	1,36	2,51		11,8	11,3	10,5	9,8	9,0	8,0	6,8	4,1			2"	50	19,3	24
FEKA VS 1200 M-A	103040120H	923	1x220 - 240 V~	1,93	1,2	1,6	8,63		14	13,4	12,8	12,0	11,2	10,1	9,0	6,7	4		2"	50	20,8	24
FEKA VS 1200 M-NA	103040130H	890	1x220 - 240 V~	1,93	1,2	1,6	8,63		14	13,4	12,8	12,0	11,2	10,1	9,0	6,7	4		2"	50	20,8	24
FEKA VS 1200 T-NA	103040140H	874	3x400 V~	1,86	1,2	1,6	3,44		14	13,4	12,8	12,0	11,2	10,1	9,0	6,7	4		2"	50	20,8	24

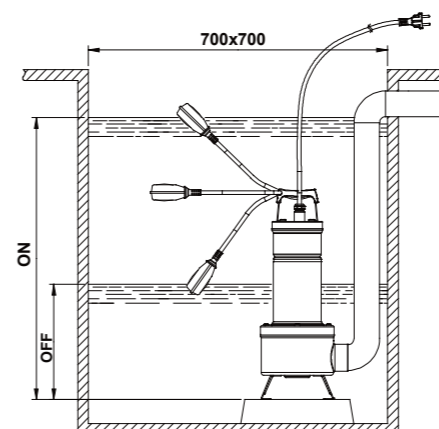

- A. Buisbevestigingsstang
- B. Buizen van 3/4" (niet geleverd)
- C. Glijsele
- D. Paaltjes leidingbaan
- E. Steunvoet
- F. TCEI M10X25 schroef
- G. Basisbeugel
- H. Moer M10
- I. Schroef flens pomp
- L. Pomp

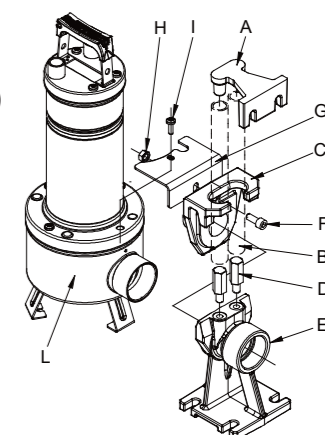

DRENAG FX

DOMPELPOMPEN VOOR DE AFVOER VAN AFVALWATER



Dompeelpomp voor het aftappen van water, grondwater of regenwater in commerciële gebouwen. De pomp is gecertificeerd volgens de afvalwaternorm EN 12050-2. De pomp is geschikt voor vaste installaties met een koppeling of los indien direct op de bodem van de tank geplaatst. Open waaier en slijtvaste rubberen schijf voor gebruik, zelfs in aanwezigheid van schurende deeltjes. Dubbele mechanische afdichting in siliciumcarbide volledig beschermd in oliebad en niet in contact met de verpompte vloeistof. Motoras in roestvrij staal AISI 304, met hars bevestigde kabelwartel. De verminderde totale afmetingen en de uitlaatpoorten zowel flens als schroefdraad maken het ideaal voor vervangingen. Ontworpen voor eenvoudig onderhoud dankzij een constructieve oplossing die gemakkelijke toegang biedt tot de hoofdcomponenten van de pomp. Eenfase-versies met geïntegreerde condensator, verkrijgbaar met vlotter voor automatisch bedrijf (MA) met vermogens tot 1,5 kW. In de driefasige versies is de bescherming de verantwoordelijkheid van de gebruiker. ATEX-versie beschikbaar voor gebruik in mogelijk explosieve omgevingen. (ATES-certificeringen: II2G Ex db k IIB T4 of IEC EX: Ex db IIB T4 Gb).

Max. werkbereik 30,9 m³/h
Opvoerhoogte tot 32 m
Te verpompen vloeistof Drainage
Free passage 10 mm
Max vloeistoftemperatuur +40°C (+60°C voor een korte periode)
Flens en draad 1" 1/2, DN 32, DN 40
Waaier type Open
Beschermingsklasse IP 68
Motor isolatie klasse F
Drooglooptijd 10 min
Atex Versie op aanvraag



DRENAG FX



FEKA FXC

DOMPELPOMP VOOR AFVAL- EN RIOOLWATER



Dompeelpomp voor het verpompen van afvalwater afkomstig van rioleringen in commerciële gebouwen. De pomp is gecertificeerd volgens de afvalwaternorm EN 12050-1. Pomp geschikt voor vaste installaties met een koppeling of mobiel apparaat indien geplaatst op de bodem van de tank zelf. Kanaalwaaier, 50 mm vrije doorgang en antiblokkeersysteem. Geschikt voor afvalwater en afvalwater zonder de aanwezigheid van lange vezels, regenwater en grondwater. De pomp is geschikt voor het aftappen van omgevingen met overstromingen, wanneer hoge stroomsnelheden vereist zijn. Dubbele mechanische siliciumcarbide-afdichting volledig beschermd in oliebad en niet in contact met de verpompte vloeistof. AISI 304 roestvrijstaal motoras, harsbevestigde kabelwartel, snelkoppeling voedingskabel. Het kleine formaat en zowel flens- als schroefdraaduitlaatpoorten maken het ideaal voor vervanging. Onderhoud is eenvoudig en snel vanwege het ontwerp dat gemakkelijke toegang tot de belangrijkste componenten van de pomp mogelijk maakt. Eenfase versies met geïntegreerde condensator, verkrijgbaar met vlotter voor automatisch bedrijf (MA) met vermogen tot 1,5 kW. In de driefasige versies is de bescherming de verantwoordelijkheid van de gebruiker. ATEX-versie beschikbaar voor gebruik in mogelijk explosieve omgevingen. (ATES-certificeringen: II2G Ex db k IIB T4 of IEC EX: Ex db IIB T4 Gb).

Max. werkbereik 71,4 m³/h
Opvoerhoogte tot 19,3 m
Te verpompen vloeistof Afvalwater, rioolwater
Vrije doorgang 50 mm
Max vloeistoftemperatuur +40°C (+60°C voor een korte periode)
Flens en draad Vanaf 2", DN 50, DN 65
Waaier type Channel
Beschermingsklasse IP 68
Motor isolatie klasse F
Drooglooptijd 10 min
Atex Versie op aanvraag



FEKA FXC



FEKA FXC 20

MODEL	CODE	PRIJS €	ELEKTR. GEG.				POMP GEGEVENS														DNM		VRIJE DOOR-GANG mm	GEW. KG	AANT. x PALLET
			VOLTAGE 50 Hz	P1 MAX kW	P2 NOMINAL kW	In A	Q=m³/h	0	3	6	9	12	15	18	21	24	27	30	GAS	DN1					
DRENAG FX 15.07 MA	60191219	1530	1x230V	1,1	0,8	1,1	5,1	16,2	14,5	12,6	10,5	8,1	5,5	2,8				Rp 1"1/2	DN32 PN10/6 DN40 PNg	10	35	6			
DRENAG FX 15.07 MNA	60191217	1491	1x230V	1,1	0,8	1,1	5,1	16,2	14,5	12,6	10,5	8,1	5,5	2,8				Rp 1"1/2	DN32 PN10/6 DN40 PNg	10	35	6			
DRENAG FX 15.07 TNA	60191218	1453	3x400V	1	0,8	1,1	2,1	16,2	14,5	12,6	10,5	8,1	5,5	2,8				Rp 1"1/2	DN32 PN10/6 DN40 PNg	10	35	6			
DRENAG FX 15.11 MA	60191239	1679	1x230V	1,5	1,2	1,6	6,8	23,3	21,5	19,3	16,7	13,8	10,6	7,3	3,8			Rp 1"1/2	DN32 PN10/6 DN40 PNg	10	35	6			
DRENAG FX 15.11 MNA	60191237	1641	1x230V	1,5	1,2	1,6	6,8	23,3	21,5	19,3	16,7	13,8	10,6	7,3	3,8			Rp 1"1/2	DN32 PN10/6 DN40 PNg	10	35	6			
DRENAG FX 15.11 TNA	60191238	1605	3x400V	1,5	1,2	1,6	2,8	23,3	21,5	19,3	16,7	13,8	10,6	7,3	3,8			Rp 1"1/2	DN32 PN10/6 DN40 PNg	10	35	6			
DRENAG FX 15.15 MA	60191257	1978	1x230V	2,3	1,8	2,4	10,6	26,4	24,9	23,1	21,1	18,9	16,6	14,2	11,8	9,5	7,4	Rp 1"1/2	DN32 PN10/6 DN40 PNg	10	38	6			
DRENAG FX 15.15 MNA	60191255	1938	1x230V	2,3	1,8	2,4	10,6	26,4	24,9	23,1	21,1	18,9	16,6	14,2	11,8	9,5	7,4	Rp 1"1/2	DN32 PN10/6 DN40 PNg	10	38	6			
DRENAG FX 15.15 TNA	60191256	1901	3x400V	2,5	1,8	2,4	4,3	26,4	24,9	23,1	21,1	18,9	16,6	14,2	11,8	9,5	7,4	Rp 1"1/2	DN32 PN10/6 DN40 PNg	10	38	6			
DRENAG FX 15.22 TNA	60191277	2089	3x400V	3,1	2,3	3,1	5,2	31,8	30,0	28,2	26,3	24,3	22,1	19,8	17,4	14,8	12,0	9,0	Rp 1"1/2	DN32 PN10/6 DN40 PNg	10	39	6		

MODEL	CODE	PRIJS €	ELEKTR. GEG.				POMP GEGEVENS														DNM		VRIJE DOOR-GANG mm	GEW. KG	AANT. x PALLET
			VOLTAGE 50 Hz	P1 MAX kW	P2 NOMINAL kW	In A	Q=m³/h	0	7	14	22	29	36	43	50	58	65	GAS	DN1						
FEKA FXC 20.07 MA	60191213	1306	1x230V	0,9	0,7	0,9	4,1	9,8	8,3	6,7	5,1	3,6	2,4					Rp 2"	50 PN10/6	50	37	6			
FEKA FXC 20.07 MNA	60191211	1269	1x230V	0,9	0,7	0,9	4,1	9,8	8,3	6,7	5,1	3,6	2,4					Rp 2"	50 PN10/6	50	37	6			
FEKA FXC 20.07 TNA	60191212	1232	3x400V	0,9	0,7	0,9	1,8	9,8	8,3	6,7	5,1	3,6	2,4					Rp 2"	50 PN10/6	50	37	6			
FEKA FXC 20.11 MA	60191233	1491	1x230V	1,4	1	1,3	6,3	12,4	10,8	9,3	7,8	6,4	5,0	3,6				Rp 2"	50 PN10/6	50	37	6			
FEKA FXC 20.11 MNA	60191231	1453	1x230V	1,4	1	1,3	6,3	12,4	10,8	9,3	7,8	6,4	5,0	3,6				Rp 2"	50 PN10/6	50	37	6			
FEKA FXC 20.11 TNA	60191232	1419	3x400V	1,3	1	1,3	2,6	12,4	10,8	9,3	7,8	6,4	5,0	3,6				Rp 2"	50 PN10/6	50	37	6			
FEKA FXC 20.15 MA	60191251	1754	1x230V	2	1,5	2,0	9,1	15,3	13,5	11,8	10,2	8,7	7,1	5,7	4,2			Rp 2"	50 PN10/6	50	42	6			
FEKA FXC 20.15 MNA	60191249	1717	1x230V	2	1,5	2,0	9,1	15,3	13,5	11,8	10,2	8,7	7,1	5,7	4,2			Rp 2"	50 PN10/6	50	42	6			
FEKA FXC 20.15 TNA	60191250	1641	3x400V	1,8	1,5	2,0	3,5	15,3	13,5	11,8	10,2	8,7	7,1	5,7	4,2			Rp 2"	50 PN10/6	50	42	6			
FEKA FXC 20.22 TNA	60191273	1901	3x400V	2,8	2,2	2,9	4,9	19,1	17,2	15,5	14,0	12,6	11,2	9,8	8,1	6,2		Rp 2"	50 PN10/6	50	43	6			

FEKA FXC 25

MODEL	CODE	PRIJS €	ELEKTR. GEG.				POMP GEGEVENS														DNM		VRIJE DOOR-GANG mm	GEW. KG	AANT. x PALLET
			VOLTAGE 50 Hz	P1 MAX kW	P2 NOMINAL kW	In A	Q=m³/h	0	7	14	22	29	36	43	50	58	65	GAS	DN1						
FEKA FXC 25.07 MA	60191216	1605	1x230V	0,9	0,6	0,8	4,1	9,4	7,8	6,2	4,6	3,3	2,2	1,4				-	65 PN10/6	50	37	6			
FEKA FXC 25.07 MNA	60191214	1567	1x230V	0,9	0,6	0,8	4,1	9,4	7,8	6,2	4,6	3,3	2,2	1,4				-	65 PN10/6	50	37	6			
FEKA FXC 25.07 TNA	60191215	1530	3x400V	0,9	0,6	0,8	1,8	9,4	7,8	6,2	4,6	3,3	2,2	1,4				-	65 PN10/6	50	37	6			
FEKA FXC 25.11 MA	60191236	1828	1x230V	1,4	1,1	1,5	6,4	11,9	10,3	8,8	7,4	6,0	4,8	3,5	2,4			-	65 PN10/6	50	38	6			
FEKA FXC 25.11 MNA	60191234	1791	1x230V	1,4	1,1	1,5	6,4	11,9	10,3	8,8	7,4	6,0	4,8	3,5	2,4			-	65 PN10/6	50	38	6			
FEKA FXC 25.11 TNA	60191235	1754	3x400V	1,4	1,1	1,5	2,6	11,9	10,3	8,8	7,4	6,0	4,8	3,5	2,4			-	65 PN10/6	50	38	6			
FEKA FXC 25.15 MA	60191254	2053	1x230V	2	1,6	2,1	9,3	15,1	13,5	11,8	10,3	8,8	7,3	5,8	4,5	3,1		-	65 PN10/6	50	43	6			
FEKA FXC 25.15 MNA	60191252	2015	1x230V	2	1,6	2,1	9,3	15,1	13,5	11,8	10,3	8,8	7,3	5,8	4,5	3,1		-	65 PN10/6	50	43	6			
FEKA FXC 25.15 TNA	60191253	1938	3x400V	1,9	1,6	2,1	3,6	15,1	13,5	11,8	10,3	8,8	7,3	5,8	4,5	3,1		-	65 PN10/6	50	43	6			
FEKA FXC 25.22 TNA	60191275	2053	3x400V	2,9	2,3	3,1	5	18,9	16,9	15,2	13,8	12,4	11,1	9,8	8,4	6,9	5,1		-	65 PN10/6	50	44	6		

GRINDER FX

DOMPELPOMP VOOR AFVALWATER MET VERSNIJSYSTEEM



GRINDER FX

Dompelpomp met versnijsysteem ontworpen voor het opvoeren en verpompen van afvalwater in commerciële gebouwen. **Grinder FX** is gecertificeerd voor de Europese norm EN 12050-1 die van toepassing is op rioolwaterzuiveringsinstallaties die fecaal materiaal bevatten in gebouwen en bouwplaatsen. Geschikt voor vaste installaties met een koppeling of mobiel als de pompen direct op de bodem van de tank worden geplaatst. Dankzij het versnijsysteem is de pomp geschikt voor installaties met pijpen met een kleine diameter of installatie die hoge drukken vereisen. Zeer krachtig hakstelsel in AISI 630-staal. Dubbele mechanische afdichting in siliciumcarbide volledig beschermd in oliebad en niet in contact met de verpompte vloeistof. Motoras in roestvrij staal AISI 304, met hars bevestigde kabelwartel. De verminderde totale afmetingen en de uitlaatpoorten zowel flens als schroefdraad maken het ideaal voor vervangingen. Onderhoud is snel vanwege het ontwerp dat gemakkelijke toegang tot de belangrijkste componenten van de pomp mogelijk maakt. Eenfase versies met geïntegreerde condensator, verkrijgbaar met vlotter voor automatisch bedrijf (MA) met vermogens tot 1,5 kW. In de driefasige versies is de bescherming de verantwoordelijkheid van de gebruiker. ATEX-versie beschikbaar voor gebruik in mogelijk explosieve omgevingen. (ATES-certificeringen: IIG Ex db k IIB T4 of IEC EX: Ex db IIB T4 Gb).

- Max. werkbereik** 19,8 m³/h
- Opvoerhoogte tot** 33 m
- Te verpompen vloeistof** Vervuild water met filamenteuze materialen, papier of textiel
- Max vloeistoftemperatuur** +40°C (+60°C voor een korte periode)
- Flens en draad** Vanaf 1"1/2, DN 32, DN 40
- Waaier type** Grinder
- Beschermingsklasse** IP 68
- Motor isolatie klasse** F
- Drooglooptijd** 10 min
- Atex Versie op aanvraag**



FEKA FXV

DOMPELPOMPEN VOOR AFVALWATER



Dompelpomp voor het verpompen van rioolwater in gebouwen. Gecertificeerd voor de norm EN 12050-1 van de Europese Unie die van toepassing is op riolering die fecaal materiaal in gebouwen en bouwplaatsen bevat. Geschikt voor vaste installaties met een koppeling of mobiel als de pomp direct op de bodem van de tank wordt geplaatst. Hoogwaardige Vortex-waaier met geïntegreerde vrije doorgang. Dubbele mechanische afdichting in siliciumcarbide volledig beschermd in oliedkamer en komt niet in contact met de verpompte vloeistof. Motoras in roestvrij staal AISI 304, met hars bevestigde kabelwartel. De totale afmetingen en de uitlaatpoorten zowel flens als schroefdraad zijn ideaal voor vervangingen. De pomp kan snel onderhouden worden dankzij een constructieve oplossing die gemakkelijke toegang biedt tot de hoofdcomponenten van de pomp. Eenfase-versies met geïntegreerde condensator, verkrijgbaar met vlotter voor automatisch bedrijf (MA) met vermogens tot 1,5 kW. In de driefasige versies is de bescherming de verantwoordelijkheid van de gebruiker. ATEX-versie beschikbaar voor gebruik in mogelijk explosieve omgevingen. (ATES-certificeringen: IIG Ex db k IIB T4 of IEC EX: Ex db IIB T4 Gb).

- Max. werkbereik** 59,7 m³/h
- Opvoerhoogte tot** 18,5 m
- Te verpompen vloeistof** Water met draadvorming, papier of textiel in aanwezigheid van huishoudelijk afval
- Vrije doorgang** 50 mm of 65 mm afhankelijk van het model
- Max vloeistoftemperatuur** +40°C (+60°C voor een korte periode)
- Flens en draad** From 2", DN 50, DN 65
- Waaier type** Vortex
- Beschermingsklasse** IP 68
- Motor isolatie klasse** F
- Drooglooptijd** 10 min
- Installatiemogelijkheden** flexibel op de grond, vast met koppeling
- Atex versie op aanvraag**



FEKA FXV

FEKA FXV 20

MODEL	CODE	PRIJS €	ELEKTR. GEG.				POMP GEGEVENS										DNM		VRIJE DOOR- GANG	GEW. KG	AANT. x PALLET	
			VOLTAGE 50 Hz	P1 MAX kW	P2 NOMINAL		In A	Q=m ³ /h Q=l/min	0	2,4	4,8	7,2	9,6	12	14,4	16,8	19,2	GAS				DN1
					kW	HP			0	40	80	120	160	200	240	280	320					
GRINDER FX 15.07 MA	60191222	1679	1x230V	1,1	0,8	1,1	5,3	H (m)	16,9	15,2	13,4	11,4	9,2	6,7	3,9			Rp 1"1/2	DN32 PN10/6 DN40 PN6	35	6	
GRINDER FX 15.07 MNA	60191220	1641	1x230V	1,1	0,8	1,1	5,3		16,9	15,2	13,4	11,4	9,2	6,7	3,9			Rp 1"1/2	DN32 PN10/6 DN40 PN6	35	6	
GRINDER FX 15.07 TNA	60191221	1605	3x400V	1	0,8	1,1	2		16,9	15,2	13,4	11,4	9,2	6,7	3,9			Rp 1"1/2	DN32 PN10/6 DN40 PN6	35	6	
GRINDER FX 15.11 MA	60191242	1865	1x230V	1,5	1,1	1,5	6,8		24,9	22,6	20,5	18,3	15,9	13,2	10,1	6,3	1,8		Rp 1"1/2	DN32 PN10/6 DN40 PN6	35	6
GRINDER FX 15.11 MNA	60191240	1828	1x230V	1,5	1,1	1,5	6,8		24,9	22,6	20,5	18,3	15,9	13,2	10,1	6,3	1,8		Rp 1"1/2	DN32 PN10/6 DN40 PN6	35	6
GRINDER FX 15.11 TNA	60191278	1791	3x400V	1,5	1,1	1,5	2,8		24,9	22,6	20,5	18,3	15,9	13,2	10,1	6,3	1,8		Rp 1"1/2	DN32 PN10/6 DN40 PN6	35	6
GRINDER FX 15.15 MA	60191260	2053	1x230V	2,2	1,6	2,1	9,8		27,3	25,2	23,3	21,4	19,5	17,3	14,8	11,9	8,5		Rp 1"1/2	DN32 PN10/6 DN40 PN6	38	6
GRINDER FX 15.15 MNA	60191258	2015	1x230V	2,2	1,6	2,1	9,8		27,3	25,2	23,3	21,4	19,5	17,3	14,8	11,9	8,5		Rp 1"1/2	DN32 PN10/6 DN40 PN6	38	6
GRINDER FX 15.15 TNA	60191259	1938	3x400V	2,1	1,6	2,1	3,8		27,3	25,2	23,3	21,4	19,5	17,3	14,8	11,9	8,5		Rp 1"1/2	DN32 PN10/6 DN40 PN6	38	6
GRINDER FX 15.22 TNA	60191279	2126	3x400V	2,6	2,1	2,8	4,7		32,8	30,5	28,5	26,5	24,4	22,3	19,9	17,2	14,0		Rp 1"1/2	DN32 PN10/6 DN40 PN6	39	6

MODEL	CODE	PRIJS €	ELEKTR. GEG.				POMP GEGEVENS										DNM		VRIJE DOOR- GANG	GEW. KG	AANT. x PALLET	
			VOLTAGE 50 Hz	P1 MAX kW	P2 NOMINAL		In A	Q=m ³ /h Q=l/min	0	6	12	18	24	30	36	42	GAS	DN1				
					kW	HP			0	100	200	300	400	500	600	700						
FEKA FXV 20.07 MA	60191210	1306	1x230V	1,4	0,9	1,2	6,4	H (m)	11,7	10,9	9,6	7,7	5,4	2,9			Rp 2"	50 PN10/6	50	35	6	
FEKA FXV 20.07 MNA	60191208	1269	1x230V	1,4	0,9	1,2	6,4		11,7	10,9	9,6	7,7	5,4	2,9			Rp 2"	50 PN10/6	50	35	6	
FEKA FXV 20.07 TNA	60191209	1232	3x400V	1,4	0,9	1,2	2,4		11,7	10,9	9,6	7,7	5,4	2,9			Rp 2"	50 PN10/6	50	35	6	
FEKA FXV 20.11 MA	60191229	1491	1x230V	1,7	1,2	1,6	8		13,1	12,9	11,9	10,1	7,7	4,8			Rp 2"	50 PN10/6	50	35	6	
FEKA FXV 20.11 MNA	60191227	1453	1x230V	1,7	1,2	1,6	8		13,1	12,9	11,9	10,1	7,7	4,8			Rp 2"	50 PN10/6	50	35	6	
FEKA FXV 20.11 TNA	60191228	1419	3x400V	1,6	1,2	1,6	2,9		13,1	12,9	11,9	10,1	7,7	4,8			Rp 2"	50 PN10/6	50	35	6	
FEKA FXV 20.15 MA	60194185	1754	1x230V	2,3	1,7	2,3	10,5		16,2	15,6	14,4	12,6	10,4	7,7	4,7			Rp 2"	50 PN10/6	50	39	6
FEKA FXV 20.15 MNA	60194186	1717	1x230V	2,3	1,7	2,3	10,5		16,2	15,6	14,4	12,6	10,4	7,7	4,7			Rp 2"	50 PN10/6	50	39	6
FEKA FXV 20.15 TNA	60191261	1641	3x400V	2,2	1,7	2,3	4		16,2	15,6	14,4	12,6	10,4	7,7	4,7			Rp 2"	50 PN10/6	50	39	6
FEKA FXV 20.22 TNA	60191265	1901	3x400V	2,9	2,2	2,9	5		18,5	18,0	17,1	15,9	14,3	12,2	9,7	6,6		Rp 2"	50 PN10/6	50	40	6

FEKA FXV 25

MODEL	CODE	PRIJS €	ELEKTR. GEG.				POMP GEGEVENS										DNM		VRIJE DOOR- GANG	GEW. KG	AANT. x PALLET			
			VOLTAGE 50 Hz	P1 MAX kW	P2 NOMINAL		In A	Q=m ³ /h Q=l/min	0	6	12	18	24	30	36	42	48	54				GAS	DN1	
					kW	HP			0	100	200	300	400	500	600	700	800	900						
FEKA FXV 25.07.4 TNA	60191269	1901	3x400V	1	0,7	0,9	2,2	H (m)	6,3	6,0	5,5	4,8	3,9	2,9	1,8			-	65 PN10/6	65	45	6		
FEKA FXV 25.12.4 TNA	60191271	2053	3x400V	1,7	1,2	1,6	3		9,0	8,7	8,3	7,8	7,1	6,3	5,4	4,3	3,2	1,9	-	65 PN10/6	65	48	6	
FEKA FXV 25.07 MA	60196348	1605	1x230V	1,5	1	1,3	6,6		8,8	8,1	7,0	5,7	4,3	3,0	1,8			-	65 PN10/6	65	36	6		
FEKA FXV 25.07 MNA	60196349	1567	1x230V	1,5	1	1,3	6,6		8,8	8,1	7,0	5,7	4,3	3,0	1,8			-	65 PN10/6	65	36	6		
FEKA FXV 25.07 TNA	60196351	1530	3x400V	1,3	1	1,3	2,3		8,8	8,1	7,0	5,7	4,3	3,0	1,8			-	65 PN10/6	65	36	6		
FEKA FXV 25.11 MA	60191243	1828	1x230V	1,7	1,2	1,6	7,6		11,3	10,7	9,6	8,2	6,6	4,9	3,4	2,2			-	65 PN10/6	65	37	6	
FEKA FXV 25.11 MNA	60191230	1791	1x230V	1,7	1,2	1,6	7,6		11,3	10,7	9,6	8,2	6,6	4,9	3,4	2,2			-	65 PN10/6	65	37	6	
FEKA FXV 25.11 TNA	60191244	1754	3x400V	1,7	1,2	1,6	3		11,3	10,7	9,6	8,2	6,6	4,9	3,4	2,2			-	65 PN10/6	65	37	6	
FEKA FXV 25.15 MA	60195811	2053	1x230V	2,3	1,7	2,3	10,6		13,7	13,4	12,4	11,0	9,2	7,4	5,5	3,9	2,5			-	65 PN10/6	65	43	6
FEKA FXV 25.15 MNA	60194201	1978	1x230V	2,3	1,7	2,3	10,6		13,7	13,4	12,4	11,0	9,2	7,4	5,5	3,9	2,5			-	65 PN10/6	65	43	6
FEKA FXV 25.15 TNA	60191263	1938	3x400V	2,2	1,7	2,3	4		13,7	13,4	12,4	11,0	9,2	7,4	5,5	3,9	2,5			-	65 PN10/6	65	43	6
FEKA FXV 25.22 TNA	60191267	2053	3x400V	2,8	2,2	2,9	4,9		16,5	16,3	15,6	14,5	13,0	11,3	9,4	7,5	5,6	3,8		-	65 PN10/6	65	41	6

FK DOMPelpompen voor verpompen van afval- en rioolwater



Geschikt voor het verpompen van afval- en rioolwater van gebouwen en bedrijven in private, commerciële en industriële omgevingen...

Installatiemogelijkheden: Vast met voetbocht DSD of Losse opstelling, verticaal met voetstuk. (optie) Continue werking...

Waaier type FKV: Vortex. FKV: Enkel kanaal. Vaste bestanddelen 65 ÷ 100 mm. Vermogen nominaal 1,1 ÷ 11 kW...



FKV 65 - 80 - 100

Product specification table for FKV 65-80-100 pumps, including model, standard, oil sensor, Ex (ATEX), and performance data.

Product specification table for FKV 80 pumps, including model, standard, oil sensor, Ex (ATEX), and performance data.

Product specification table for FKV 100 pumps, including model, standard, oil sensor, Ex (ATEX), and performance data.



FK DOMPelpompen voor verpompen van afval- en rioolwater



FKC 65

Product specification table for FKC 65 pumps, including model, standard, oil sensor, Ex (ATEX), and performance data.

FKC 80

Product specification table for FKC 80 pumps, including model, standard, oil sensor, Ex (ATEX), and performance data.

FKC 100

Product specification table for FKC 100 pumps, including model, standard, oil sensor, Ex (ATEX), and performance data.

FKC 150

Product specification table for FKC 150 pumps, including model, standard, oil sensor, Ex (ATEX), and performance data.

Stroomaansluiting: 3x400V DOL direct opstart, 3x400V Y/D ster-driehoek opstart. Alle modellen zijn beschikbaar met 230V ingangsspanning en Y/D of DOL opstart.



GENIX

AUTOMATISCH OPVOERSTATION VOOR AFVALWATER EN FECALIEN



GENIX



GENIX WL



Heeft u een badkamer of souterrain op een lager niveau dan het riool of heeft u na het toilet een persleiding van 40mm of kleiner dan is de **GENIX** het pompsysteem voor u. De **GENIX** is een vermaal- en pompsysteem die eenvoudig en zonder grote verbouwingswerkzaamheden geïnstalleerd kan worden. Ongeacht het gaat om toiletten, badkamers of keukens. De **GENIX** fecaliënvermalers staan voor kwaliteit en technisch vakmanschap en voldoen aan de strenge Europese eisen volgens de NEN-EN 12050-3 norm. De pomp is krachtig, betrouwbaar en de versnij inrichting bestaat uit verharde roest vast stalen messen van hoogwaardige kwaliteit.

De **GENIX** is leverbaar in 3 uitvoeringen; Het 130 model heeft vier instroom aansluitingen. Geschikt voor toilet, wastafel en wasmachine en door de laag geïnstalleerde zij aansluitingen kan er ook een douche en of bidet op de installatie aangesloten worden.

De comfort uitvoeringen zijn voorzien van extra isolatie. Deze comfort versies zijn nog stiller dan de standaard uitvoeringen.

De **GENIX WL** heeft dezelfde specificaties maar kan gebruikt worden voor een zwevend toilet en ingebouwd worden.

Temperatuurbereik vloeistof Van 0° tot +50°C.

Te verpompen vloeistof Rioolwater met ontlasting zoals gereguleerd door EN 12050-3.

Tank inhoud en levering Goedgekeurd voor spoelvolumes van 6 en 9 liter zoals geregeld door EN 12050-3.

Beschermingsgraad IP44.

MODEL	CODE	PRIJS €	ELEKTRISCHE GEG.			POMP GEGEVENS								H max ACCORDING EN12050-3 (m)	ADDITIONAL INLETS	DNM mm	GEW. KG		
			VOLTAGE 50 HZ	P2 NOMINAAL kW	HP	In A	Q=m³/h	0	0,9	1,8	3	4,2	5,4					5,7	Q=l/min
GENIX 130	60161880	513	1 x 230V ~	0,32	0,44	2,3	H (m)	8	7,5	6,8	5,2	3,5	1		6	2 (side) + 1 (up)	22/25/28/32/36/40	10,3	
GENIX WL 130	60185581	677	1 x 230V ~	0,32	0,44	2,3	H (m)	8	7,5	6,8	5,2	3,5	1		6	2 (side) + 1 (up)	22/25/28/32/36/40	10,3	



GENIX



GENIX WL



GENIX VT

GENIX VT

AUTOMATISCH OPVOERSTATION VOOR AFVALWATER



Heeft u een badkamer of souterrain op een lager niveau dan het riool of heeft u na het toilet een persleiding van 40mm of kleiner dan is de **GENIX** het pompsysteem voor u. De **GENIX** is een vermaal- en pompsysteem die eenvoudig en zonder grote verbouwingswerkzaamheden geïnstalleerd kan worden. De **GENIX VT** kan gebruikt worden voor wastafels, wasmachines, bad, douche, afwasmachines en gootsteen.

Temperatuurbereik vloeistof

Van 0°C tot +75 °C tot +90°C voor 30 min.

Te verpompen vloeistof

Licht vervuild afvalwater

Tank inhoud en levering Goedgekeurd voor spoelvolumes van 6 en 9 liter zoals geregeld door EN 12050-3.

Beschermingsgraad IP44.

MODEL	CODE	PRIJS €	ELEKTR. GEG.			POMPGEGEVENS								H max ACCORDING EN12050-3 (m)	INLETS	DNM mm	WEIGHT KG		
			VOLTAGE 50 HZ	P2 NOMINAL kW	HP	In A	Q=m³/h	0	0,9	1,8	4,2	5,4	5,7					6,7	Q=l/min
GENIX VT 030	60185583	513	1 x 230V ~	0,32	0,44	2,5	H (m)	8,8	8,4	8	6,9	4,8	3,3	1,9	6	3		10,3	

ACCESSORIES

	AKOESTISCH ALARM	60166477	122
	SLANG ADAPTOR	60168126	30

NOVABOX

KLEIN OPVOERSTATION VOOR SCHOON WATER



Verzamelstation voor afvalwater afkomstig van douches, lavabo's en huishoudelijke wasmachines.

Collecteren en wegpompen van afwas- en schoonmaakwater. Geschikt voor afvalwater zonder vaste bestanddelen en/ of vezels, warm en koud water, geen fecaal water. Er mag in geen geval gebruik gemaakt worden van ontvlambare of explosieve stoffen. Het station bestaat uit een reservoir van technopolymeer en heeft een inhoud van 30 liter.

In het station is een pomp Nova 300 - SV met automatische vlotter gemonteerd. Het leidingwerk in het station is inbegrepen. Om terugstroming te vermijden is een terugslagklep gemonteerd in de perszijde van de pomp. Bij de afvoer van douchewater wordt een speciale douchevlotter gebruikt welke standaard wordt meegeleverd.

Werkbereik

van 1 tot 7,2 m³/h met een opvoerhoogte tot 6,9 meter

Temperatuurbereik vloeistof

+50°C +90°C voor maximaal 3 min.

Te verpompen vloeistof

licht vervuild afvalwater zonder vaste bestanddelen en/of vezels.

Motor beschermingsniveau IP 68

Motor Isolatieklasse F

MODEL	CODE	PRIJS €	ELEKTRISCHE GEG.			POMP GEGEVENS		GEW. KG		
			VOLTAGE 50 Hz	P1 MAX KW	P2 NOMINAAL kW	HP	In A		Q m³/h	H m
NOVABOX 30/300.1M - SV	60196309	743	1x220-240V ~	0,29	0,22	0,3	1,3	1-7,2	6,3-1	9,2

POMPPUT PE412 COMPLEET



Kunststof pompput voorzien van Feka 600 MA vuilwaterdoppelpomp. Uitermate geschikt voor rioolwater (fecaliënhoudend) of regenwater.

Volledig gemonteerd en voorzien van PVC kogelkraan, balkeerklep, 5 meter mantelbuis en een klasse B gietijzeren deksel.

Voorzien van één instroom, één persleiding, één aansluiting t.b.v. de kabelbeschermingsbuis en één beluchtingsaansluiting. Exclusief hoogwatersignalering.

Werkbereik pomp Van 1 tot 16 m³/h met een opvoerhoogte tot 7,5 meter

Temperatuurbereik vloeistof Van 0°C tot +35°C voor huishoudelijk gebruik

Te verpompen vloeistof Rioolwater uit overloop septische tanken

Korrelgrootte die door pomprooster kan 25 mm

Diameter put 400mm

Hoogte put excl deksel 1200mm

Diameter mangat 400mm

POMPPUT PE612 COMPLEET



Kunststof pompput voorzien van Feka VS 750 MA RVS vuilwaterdoppelpomp. Uitermate geschikt voor afval- en rioolwater (fecaliënhoudend).

Volledig gemonteerd en voorzien van DSD geleidesysteem, balkeerklep, 5 meter mantelbuis en een klasse D gietijzeren deksel.

Voorzien van één instroom, één persleiding, één aansluiting t.b.v. de kabelbeschermingsbuis en één beluchtingsaansluiting.

Inclusief AS-1 hoogwatersignalering.



Werkbereik Van 0 tot 24 m³/h met een opvoerhoogte tot 9.6 meter.

Te verpompen vloeistof Rioolwater en licht vervuild afvalwater in het algemeen, niet agressief

Temperatuurbereik vloeistof Van 0°C tot +50°C voor overig gebruik.

Maximale grootte vaste bestanddelen 50 mm

Diameter put 630mm

Hoogte put excl deksel 1200mm

Diameter mangat 600mm

POMPPUT PE814 COMPLEET



Kunststof pompput voorzien van Feka VS 750 MNA RVS vuilwaterdoppelpomp. Uitermate geschikt voor afval- en rioolwater (fecaliënhoudend).

Volledig gemonteerd en voorzien van DSD geleidesysteem, balkeerklep, 5 meter mantelbuis en een klasse D gietijzeren deksel.

Voorzien van één instroom, één persleiding, één aansluiting t.b.v. de kabelbeschermingsbuis en één beluchtingsaansluiting.

Inclusief E.Box pompbesturing De E-box is een veelzijdige, volledig automatische elektronische besturing welke door zijn veelzijdigheid voor vele toepassing inzetbaar is. Het elektronische bedieningspaneel zorgt voor de automatische werking en bescherming van één of twee pompen zowel voor enkelfase- als driefase-installaties. Besturingskast kenmerkt zich door een zeer eenvoudige bediening, een hoge bedrijfszekerheid en zeker wanneer uitgevoerd met display door een zeer duidelijke weergave van de status van het systeem.

Werkbereik Van 0 tot 24 m³/h met een opvoerhoogte tot 9.6 meter.

Te verpompen vloeistof Rioolwater en licht vervuild afvalwater in het algemeen, niet agressief

Temperatuurbereik vloeistof Van 0°C tot +50°C voor overig gebruik.

Maximale grootte vaste bestanddelen 50 mm

Diameter put 800mm

Hoogte put excl deksel 1400mm

Diameter mangat 600mm



POMPPUT PE1014 COMPLEET



Kunststof pompput voorzien van twee Feka VS 750 MNA RVS vuilwaterdoppelpompen. Uitermate geschikt voor afval- en rioolwater (fecaliënhoudend).

Volledig gemonteerd en voorzien van DSD geleidesysteem, balkeerklep, 5 meter mantelbuis en een klasse D gietijzeren deksel.

Voorzien van één instroom, één persleiding, één aansluiting t.b.v. de kabelbeschermingsbuis en één beluchtingsaansluiting.

Inclusief E.Box pompbesturing De E-box is een veelzijdige, volledig automatische elektronische besturing welke door zijn veelzijdigheid voor vele toepassing inzetbaar is. Het elektronische bedieningspaneel zorgt voor de automatische werking en bescherming van één of twee pompen zowel voor enkelfase- als driefase-installaties. Besturingskast kenmerkt zich door een zeer eenvoudige bediening, een hoge bedrijfszekerheid en zeker wanneer uitgevoerd met display door een zeer duidelijke weergave van de status van het systeem.



Werkbereik Van 0 tot 24 m³/h met een opvoerhoogte tot 9.6 meter.

Te verpompen vloeistof Rioolwater en licht vervuild afvalwater in het algemeen, niet agressief

Temperatuurbereik vloeistof Van 0°C tot +50°C voor overig gebruik.

Maximale grootte vaste bestanddelen 50 mm

Diameter put 1000mm

Hoogte put excl deksel 1400mm

Diameter mangat 600mm

MODEL	CODE	PRIJS €
POMPPUT PE412 COMPLEET	60186849	1600
POMPPUT PE612 COMPLEET	60186850	4227
POMPPUT PE612 COMPLEET ZONDER AS1	60187141	3810
POMPPUT PE814 COMPLEET	60186851	7019
POMPPUT PE1014 COMPLEET	60186852	9492

POMPPUT ACCESSOIRES

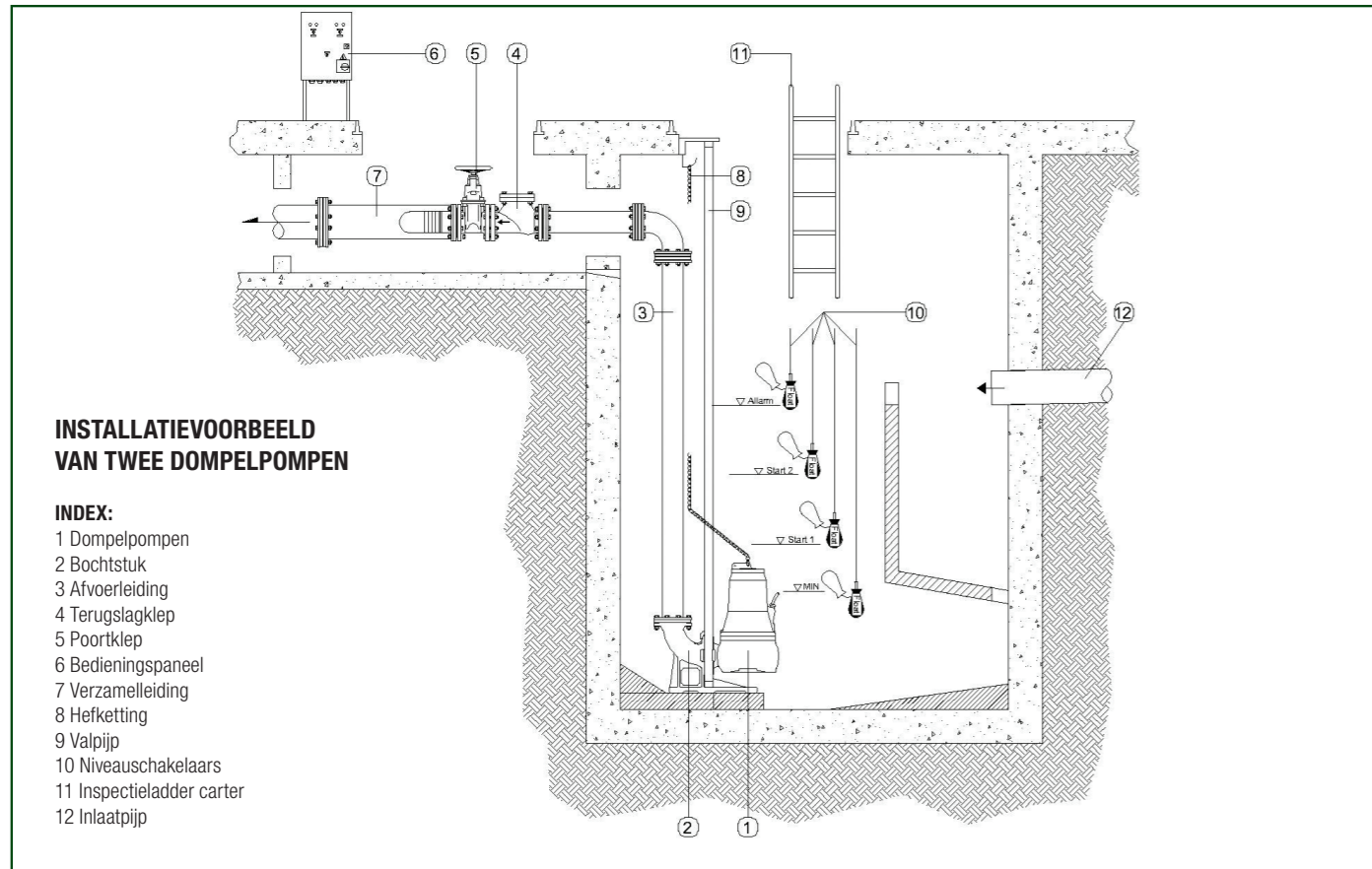

DSD FEKA VS	FEKA VS	BESCHRIJVING	CODE	PRIJS €
	•	DSD GELEIDEKLAUW FEKA VS 550-1200	109530080	246
	•	DSD STEUN FEKA VS 550-1200 COMPLEET	147121490	64

KOPPELSTUK	NOVA/FEKA DRENAG	FEKA VS	FX	FK	FEKABOX / FEKAFOS	OMSCHRIJVING	CODE	PRIJS €
			•			DA-050 HORIZONTAL COUPLING UNIT DN32 DN40 DN50	60195865	277
			•	•		DA-065 HORIZONTAL COUPLING UNIT DN65	60170310	277
			•	•		DA-V65 COUPLING UNIT DN65	60167993	632
				•		DA-V80 COUPLING UNIT DN80	60167994	721
				•		DA-V100 COUPLING UNIT DN100	60169609	1.146
				•		DA-V150 COUPLING UNIT DN150	60169610	1.753

POMPPUT ACCESSOIRES

BALKEERKLEP	NOVA/FEKA DRENAG	FEKA VS	FX	FK	FEKABOX / FEKAFOS	OMSCHRIJVING	CODE	PRIJS €
	•					PVC BALKEERKLEP PN10 1" ¼ DRAAD	002130285	172
	•	•	•			PVC BALKEERKLEP PN10 1" ½ DRAAD	002130286	207
	•	•	•		•	PVC BALKEERKLEP PN10 2" DRAAD	002130287	235
	•	•	•	•	•	PVC BALKEERKLEP PN10 2"1/2 DRAAD	60171217	246
	•	•	•	•	•	PVC BALKEERKLEP PN10 3" DRAAD	60171218	431
	•					BALKEERKLEP 1" ¼ DRAAD	60160625	114
	•	•	•			BALKEERKLEP 1" ½ DRAAD	60160626	126
	•	•	•		•	BALKEERKLEP 2" DRAAD	60160627	166
	•	•	•	•		BALKEERKLEP 2" ½ DRAAD	60160628	246
		•	•		•	BALKEERKLEP DN 50	60160629	194
		•	•		•	BALKEERKLEP DN 65	60160630	256
					•	BALKEERKLEP DN 80	60160631	481
					•	BALKEERKLEP DN 100	60160632	481
					•	BALKEERKLEP DN 150	60160633	939
						BALKEERKLEP DN 200	60160634	1.784

TERUGSTROOMSET FEKABOX/FOS	NOVA/FEKA DRENAG	FEKA VS	FX	FK	FEKABOX / FEKAFOS	OMSCHRIJVING	CODE	PRIJS €
	•	•	•		•	TERUGSTROOMSET	538860000	402

RINGSTAND	NOVA/FEKA DRENAG	FEKA VS	FX	FK	FEKABOX / FEKAFOS	OMSCHRIJVING	CODE	PRIJS €
				•		RINGSTAND Ø325 FK	60170329	194
				•		RINGSTAND Ø330 FK	60170330	196
				•		RINGSTAND Ø355 FK	60170331	200
				•		RINGSTAND Ø400 FK	60184584	434

HIJSKETTING MET HARPSLUITING	NOVA/FEKA DRENAG	FEKA VS / FEKA VS GRINDER	FX	FK	FEKABOX / FEKAFOS	OMSCHRIJVING	CODE	PRIJS €
	•	•	•	•	•	HIJSKETTING RVS 3MT A316 MAX 150KG + HARPSLUITINGEN	60171183	161
						HIJSKETTING RVS3MT A316 MAX 350KG + HARPSLUITINGEN	60178908	402
						HIJSKETTING RVS3MT A316 MAX 700KG + HARPSLUITINGEN	60171189	500

FEKABOX 110

AUTOMATISCH OPVOERSTATION - VOOR AFVALWATER



Automatisch systeem geschikt voor het verzamelen, en verpompen van afval- en rioolwater, afwas- en kuiswater naar het hoger gelegen rioolstelsel.

Geschikt voor vervuild water met vaste bestanddelen en/of vezels met een maximale diameter van 50 mm. (Feka VS). Het station bestaat uit een reservoir van polyethyleen en heeft een inhoud van 110 liter. Het systeem is gas- en reukvrij mits een deksel met dichtingsring uit polyethyleen.

Het opvoerstation is voorzien van het nodige leidingwerk, 1 persuitgang DN 50-2" GAS, 3 instroomaansluitingen DN 110, 1 van DN 50, en een ontluchtingsstop DN 50. De FEKABOX is ontworpen voor gebruik van één automatische monofasige pomp met vlottereschakelaar. Deze pomp dient afzonderlijk te worden besteld.

Debiet van 1 tot 24m³/u met opvoerhoogte tot 9 meter.

Temperatuurbereik vloeistof +50°C

Verpompte vloeistof vervuild afvalwater met vaste bestanddelen en/of vezels tot maximaal 50 mm

Geschikt voor

FEKA 600 M-A
FEKA VS 550 M-A
FEKA VS 750 M-A

Type pomp afzonderlijk te bestellen

TYPE	CODE	PRIJS €	INHOUD (L)	AFMETINGEN	VOOR	AANSLUITINGEN	KG
FEKABOX 110	60164870	549	110	650x400x655	FEKA 600 MA, FEKA VS 550-750 MA	3xDN110, 2xDN50 INSTROOM 1xDN50 ventilatie 1xDN40 UITGANG	10,3

FEKABOX 200

AUTOMATISCH OPVOERSTATION - VOOR AFVALWATER



Automatisch opvoerstation voor het verzamelen en verpompen van huishoudelijk en industrieel afvalwater naar rioolstelsels. Geschikt voor plaatsing in garages of kelders, daar waar het water de riolering niet kan bereiken door de zwaartekracht. De pomp, in de tank gemonteerd, kan het water transporteren naar de riool. De tank heeft tal van mogelijkheden voor het aansluiten van buizen op input, output en ventilatie, en biedt een adequaat gebruik, zelfs in beperkte ruimtes. Een versnijpomp (Grinder) kan eveneens in de tank worden geïnstalleerd.

De FEKABOX is ontworpen voor gebruik van één automatische monofasige pomp met vlottereschakelaar. Deze pomp dient afzonderlijk te worden besteld.

Onderdelen van deze kit:

- Een hefinrichting 2 "PP en anti-rotatie beugel voor FEKA VS
- Kabeldoorvoer voor 1 pomp
- Aansluitstukken 2 "F en 5/4" M voor FEKA 600
- Drijvende kabelklem kit FEKA VS

Debiet 1-24 m³ / h met een opvoerhoogte tot 15 meter

Temperatuurbereik vloeistof 45°C

Verpompte vloeistof grondwater, regenwater, helder afvalwater, vervuild afvalwater en water uit rivieren en meren

Installatie Binnen of buiten het gebouw.

Op de grond, onder de grond of ingebouwd

Materiaal LDPE

TYPE	CODE	PRIJS €	INHOUD (L)	AFMETINGEN	VOOR	AANSLUITINGEN	KG
FEKABOX 200	60162080	1.008	200	779x600x750	FEKA 600 M-A, FEKA VS/VX 550-750-1000-1200 M-A	INLAAT/ENTREE DN 50/110 VENTILATIE/VENTILATION DN 50 NOODAFVOER/VIDANGE DE SECOURS G2"	23,2

DIVERTRON

ELEKTRONISCHE MEERTRAPS BRONPOMPEN



Multi-waaijer onderwaterpomp met geïntegreerde elektronica voor automatisch in- en uitschakelen. Er zijn versies met twee of drie waaiers beschikbaar. De pomp is ideaal voor de recuperatie van regenwater of drukverhoging vanuit buffertanks.

Het pomphuis en de waaiers zijn van technopolymeer om corrosie en oxidatie te weerstaan. De drukzijde heeft een geïntegreerde terugslagklep. Er zijn 2 versies: ofwel met anti-vuilfilter in technopolymeer ofwel met draadaansluiting voor gebruik met een vlotterzuigset (de X-versie). Uitvoering ook met vlottereschakelaar verkrijgbaar.

Asynchrone motor. Motoras in RVS AISI 416 + AISI 304. Geïntegreerde startcondensator en thermische beveiliging tegen oververhitting van de motor.

De elektronica maakt automatisch in- en uitschakelen mogelijk. De drukschakelaar en de flowsensor zijn geïntegreerd. Droogloopbeveiliging. Snelle toegang tot het condensatorcompartiment.

Opvoerhoogte 45 m (900 versie) - 30 m (650 versie)

Max. onderdempdiepte 12 meter

Te verpompen vloeistof schoon, vrij van vaste of schurende stoffen, niet visceus, niet agressief, niet gekristalliseerd en chemisch neutraal

Vloeistoftemperatuur van 0°C tot +40°C

Draadaansluiting 1" (standaard geleverd met een vierdelig fittingverloopstuk)

Maximale diameter pomp 160 mm

Materiaal waaiers technopolymeer

Maximaal aantal starts 20/u

Beschermingsklasse IP 68

Motor isolatieklasse F

Monofasige voeding 230 V 50 Hz

Kabel 15 meter H07RNF met stekker

Installatie vast of verplaatsbaar in verticale positie

DIVERTRON

MODEL	CODE	PRIJS €	P1 MAX kW	P2 NOMINAL		In A	Q=m ³ /h	H (mt)							
				kW	HP			0	1,2	1,8	2,4	3,0	3,6	4,2	4,8
DIVERTRON 650	60209375	656	630	0,42	0,56	2,9	30,4	27,7	25,8	23	19,7	15,2	10,3	4,8	
DIVERTRON X 650	60208444	730	630	0,42	0,56	2,9	30,4	27,7	25,8	23	19,7	15,2	10,3	4,8	
DIVERTRON 900	60209373	729	920	0,56	0,75	4,2	45,8	42,1	39,4	35,6	31,1	25,2	18,8	11,9	
DIVERTRON X 900	60208443	785	920	0,56	0,75	4,2	45,8	42,1	39,4	35,6	31,1	25,2	18,8	11,9	
KIT DIVERTRON X 650 +1M SUCTION KIT	60209611	800	630	0,42	0,56	2,9	30,4	27,7	25,8	23	19,7	15,2	10,3	4,8	
KIT DIVERTRON X 900 +1M SUCTION KIT	60209596	890	920	0,56	0,75	4,2	45,8	42,1	39,4	35,6	31,1	25,2	18,8	11,9	
KIT DIVERTRON X 900 COMFORT	60209597	954	920	0,56	0,75	4,2	45,8	42,1	39,4	35,6	31,1	25,2	18,8	11,9	

MODEL	ELEKTRISCHE GEGEVENS							AFMETINGEN									VOLUME VERPAKKING dm ³	Q.TY X PALLET	GEWICHT Kg	
	STROOMAANSLUITING 50 Hz	P1 W	P2 NOMINAAL		In A	CONDENSATOR		A	B	C	H	H1	H2	H3	AFMETINGEN VERPAKKING					
			kW	HP		µF	V								L/A	L/B				H
DIVERTRON 900	1 x 220-240 V ~	920	0,56	0,75	4,2	12,5	450	Ø160	-	-	536	517	503	596	550	195	250	28,6	32	11
DIVERTRON 650	1 x 220-240 V ~	630	0,42	0,56	2,9	8	450	Ø160	-	-	488	469	455	548	550	195	250	28,6	32	9,5
DIVERTRON X 900	1 x 220-240 V ~	920	0,56	0,75	4,2	12,5	450	Ø160	186	33	536	517	503	596	550	195	250	28,6	32	11
DIVERTRON X 650	1 x 220-240 V ~	630	0,42	0,56	2,9	8	450	Ø160	186	33	488	469	455	548	550	195	250	28,6	32	9,5

DTRON 2 + 3

ELEKTRONISCHE MEERTRAPS BRONPOMPEN



DCONNECT

DTron 3 Geleverd inclusief DConnect box 2

DTron is een 7-inch elektronische onderwaterpomp met meerdere waaiers, ontworpen voor gebruik in waterputten, tanks of reservoirs. De pomp is geschikt voor gebruik in woon- en woonomgevingen voor drukverhoging, hergebruik van regenwater en tuinen en irrigatie. Geïntegreerde frequentiebesturing voor automatisch in- en uitschakelen, een dubbele mechanische asafdichting in een oliekamer, een terugslagklep en een handgreep voor transport.

Ingebouwde droogloopbescherming.

DTron is gebouwd met een innovatief modulair ontwerp: het hydraulische gedeelte, de motor, het elektrische gedeelte en het filter kunnen afzonderlijk worden gedemonteerd, wat het onderhoud vereenvoudigt. Uitgerust met 3 waaiers. Er is een overdrukventiel om de druk te weerstaan die wordt gegenereerd door de vorming van ijs en waterslag. Een ontluichtingsklep op het pomphuis verbetert de aanzuiging bij de eerste installatie of als de tank / stortbak wordt geleegd. De aanzuighoogte is van onderaf tot 8 cm instelbaar met behulp van het standaard meegeleverde accessoire. Een vlotter kan worden aangesloten zonder de waterdichtheid van de pomp in gevaar te brengen dankzij de NFC-pocket. Het kleine, geïntegreerde expansievat is zo gedimensioneerd dat de pomp niet gaat draaien in geval van kleine lekken en om te beschermen tegen waterslag. Het vereist geen onderhoud of opladen. Extra expansievat niet nodig. De pomp is inclusief startcondensator en wordt geleverd met een 10 meter snoer met stekker. De kabel heeft een snelkoppeling voor eenvoudigere installatie in de tank / tank. DTron is ook verkrijgbaar in versie X met 1 "inlaat en kit X inclusief 1 meter aanzuigslang en vlotter om het opzuigen van onzuiverheden van de bodem te voorkomen. De hele pomp is IP 68 geclassificeerd. Met het accessoire DOC68 (apart geleverd) wordt een oppervlaktelpomp voor gebruik onder het waterniveau. Een gecertificeerde versie voor drinkwater is op aanvraag verkrijgbaar. DTron is gemakkelijk te gebruiken, klaar voor gebruik, zeer betrouwbaar.

Max. debiet 7,2 m³/h

Opvoerhoogte 45 meter

Max. onderdempeldiepte 7/12 meter

Te verpompen vloeistof Schoon, vrij van vaste bestanddelen en minerale bestanddelen, niet viskeus, niet agressief, niet gekristalliseerd en chemisch neutraal.

Vrije doorgang 2 mm

Vloeistoftemperatuur

+0°C tot +50°C

Instellen cut-in 2,4 bar (+/-0,2)

Flens Draad 1" 1/4

Max. diameter pomp 185 mm

Beschermingsklasse IP 68

Motor isolatieklasse F

Kabel 10/15 meter met stekker

Installatie Vast in een horizontale of verticale positie. Mogelijkheid om op het oppervlak geïnstalleerd te worden. Wanneer deze op het oppervlak wordt geïnstalleerd in verticale positie, in combinatie met DOC68 (apart geleverd).

MODEL	CODE	PRIJS €
DTRON 2 35/90 230V/50HZ	60195238	682
DTRON 2 45/90 230V/50HZ	60188290	757
DTRON 2 X 45/90 + 1MT SUCTION KIT	60196489	1089

ELEKTRISCHE GEG.				POMP GEGEVENS													DNM GAS	GEW. KG	
VOLTAGE 50 Hz	P1 kW	P2 kW	In A	Q m ³ /h l/min	0	0,7	1,2	1,8	2,4	3	3,6	4,2	4,8	5,4	6	6,6			7,2
1 x 220-240V ~	0,75	0,52	0,7	3,4	37	35,9	34	33	30	26,7	22,7	18,5	13,4	7,6	0,6			1" 1/4	11,4
1 x 220-240V ~	0,93	0,6	0,7	4,2	45	43	41,2	38	34,2	29,7	24,7	20	15	9	2,5			1" 1/4	11,4
1 x 220-240V ~	0,93	0,6	0,7	4,2	45	43	41,2	38	34,2	29,7	24,7	20	15	9	2,5			1" 1/4	11,4

MODEL	CODE	PRIJS €
DTRON 3 45/90 230V/50HZ	60188287	791
DTRON 3 35/120 230V/50HZ	60195034	791
DTRON 3 X 45/90 + 1MT SUCTION KIT	60196492	1251

ELEKTRISCHE GEG.				POMP GEGEVENS													DNM GAS	GEW. KG	
VOLTAGE 50 Hz	P1 kW	P2 kW	In A	Q m ³ /h l/min	0	0,7	1,2	1,8	2,4	3	3,6	4,2	4,8	5,4	6	6,3			7,5
1 x 220-240V ~	0,93	0,6	0,8	3,4	45	43	41,2	38	34,2	29,7	24,7	20	15	9	2,5	0,6		1" 1/4	11,6
1 x 220-240V ~	0,9	0,6	0,8	4	38	37,6	36,3	34	31,5	28,9	26	23,2	20	16,3	12	9,8	0,7	1" 1/4	11,6
1 x 220-240V ~	0,93	0,6	0,8	3,4	45	43	41,2	38	34,2	29,7	24,7	20	15	9	2,5	0,6		1" 1/4	11,7

ESYBOX DIVER

7" MEERTRAPS BRONPOMP MET FREQUENTIEBESTURING



ESYDIVER



DCONNECT

Meertraps 7 " elektronische pomp met variabele frequentie-aandrijving voor schoon water, ontworpen voor gebruik in putten, tanks of reservoirs. De pomp kan ondergedompeld, gedeeltelijk ondergedompeld of op het oppervlak worden gebruikt (met het juiste accessoire, apart geleverd). De pomp is geschikt voor drukverhoging, hergebruik van regenwater en tuin- en irrigatiewerkzaamheden in de woningbouw. De pomp integreert de frequentieregelaar voor gebruik volgens de systeemvereisten, een terugslagklep en een handgreep in roestvrij staal voor transport. De elektronische bediening beschermt ook tegen drooglopen en de VFD bespaart energie. Door het innovatieve modulaire ontwerp kunnen het hydraulische deel, de motor, het elektrische deel en het filter afzonderlijk worden gedemonteerd, wat het onderhoud vereenvoudigt. Er is een overdrukventiel om de druk van ijs- en waterslag te weerstaan. De aanzuighoogte is van onderaf verstelbaar tot 8 cm. Het is mogelijk om een vlotter en een niveausensor aan te sluiten zonder de waterdichtheid van de pomp in gevaar te brengen dankzij de NFC-pocket (Near Field Communication). Voorzien van expansievat waardoor het gebruik van een extra expansievat overbodig is. 10 meter snoer met stekker.

De DConnect Box 2 is inbegrepen, door de DConnect-app voor Android of iOS te downloaden, kunt u de pomp vanaf uw smartphone bedienen.

De pomp is verkrijgbaar in X-versie met 1 " vulmiddel en X-kit inclusief 1 meter aanzuigslang en vlotter om het opzuigen van onzuiverheden van de bodem te voorkomen. De hele pomp is IP 68 gecertificeerd. Met het DOC68-accessoire (apart geleverd) wordt een IP 68-oppervlaktelpomp die buiten kan worden gebruikt. Op verzoek is het gecertificeerd verkrijgbaar

Max. debiet 7,2 m³/h

Opvoerhoogte tot 45 meter

Max. onderdempeldiepte 7 meter

Vloeistoftemperatuur Schoon, vrij van vaste bestanddelen en minerale bestanddelen, niet viskeus, niet agressief, niet gekristalliseerd en chemisch neutraal.

Vrije doorgang 2 mm

Vloeistoftemperatuur

+0°C tot +50°C

Max. onderdempeldiepte 15 meter

Instellen cut-in 2,4 bar (+/-0,2)

Flens Draad 1" 1/4

Pomp maximum diameter 185 mm

Beschermingsklasse IP 68

Motor isolatieklasse F

Kabel 10 m with plug

Installatie Vast in een horizontale of verticale positie. Mogelijkheid om op het oppervlak geïnstalleerd te worden. Wanneer deze op het oppervlak wordt geïnstalleerd in verticale positie, in combinatie met DOC68 (apart geleverd).

MODEL	CODE	PRIJS €	ELEKTRISCHE GEG.				POMP GEGEVENS													DNM GAS	GEW. KG
			VOLTAGE 50 Hz	P1 kW	P2 kW	In A	Q m ³ /h l/min	0	0,6	1,2	1,8	2,4	3	3,6	4,2	4,8	5,4	6	6,6		
ESYBOX DIVER 55/120 230/50-60	60188296	1485	1 x 220-240V ~	1,3	0,95	1,3	5,5	55	55	55	55	55	53	44	34	26	17	7,5		1" 1/4	17
ESYBOX DIVER X 55/120 230/50-60	60195078	1615	1 x 220-240V ~	1,3	0,95	1,3	5,5	55	55	55	55	55	53	44	34	26	17	7,5		1" 1/4	17
ESYBOX DIVER X 55/120 + 1MTR SUCTION KIT 230/50-60	60196494	1679	1 x 220-240V ~	1,3	0,95	1,3	5,5	55	55	55	55	55	53	44	34	26	17	7,5		1" 1/4	17

	TYPE	CODE	PRIJS €
	ESYBOX DIVER DOC	60192274	95
	DCONNECT BOX 2	60196424	286

Met DConnect Box 2 en de nieuwe app kunt u de pomp controleren, de start- en stopparameters instellen, de details van alarmmeldingen bekijken en de status van het systeem rechtstreeks op uw smartphone volgen.

NIEUW

ngpanel

DE VOLGENDE GENERATIE BEDIENINGSPANELEN AFVOERPOMPEN BEHEREN



DABPUMPS.COM



NGPANEL ELEKTRONISCH BEVEILIGINGS- EN BEDIENINGSPANEEL



NIEUW



Elektrisch bedieningspaneel voor de beveiliging en automatische werking van een of twee pompompen, zowel eenfasig als driefasig, geïnstalleerd in een commerciële omgeving. Het bedieningspaneel is geschikt voor alle pompmodellen met een stroomsterkte tussen 1 A en 29 A, zoals aangegeven in de tabel. Begeleide procedure (Wizard) vanaf het display of andere aangesloten apparaten waarmee je de pompen in slechts een paar stappen kunt inschakelen. Alle configuraties, bedieningen en alarmmeldingen worden ook direct op een smartphone of tablet met de app weergegeven, of op een pc-portal via de digitale DConnect-diensten. Geïntegreerde connectiviteit via bluetooth, wi-fi en modbus. NgPanel heeft ook een USB-poort waarop je een 4G-dongle kunt aansluiten voor connectiviteit in gebieden waar geen Wi-Fi is.

Monofase voeding 1 x 230 V
Driefasen voeding 3x400 V 50 Hz
Maximale bedrijfsstroom
 2 x 12 A, 2 x 20 A, 1 x 29 A
Beschermingsklasse IP55
Kamertemperatuur -10°C +50°C
Startcondensator accessoires
Maximale hoogte 1.000m boven zeeniveau

ngpanel



MODEL	CODE	PRIJS €	VOLTAGE 50/60 Hz	START	PUMP MAX CURRENT A	PUMP MAX POWER (P2) kW
NGPANEL 1 PUMP 29 A	60212822	864	1 x 230 VAC	DIRECT	29	4,5
			3 x 400 VAC		12	5,5
NGPANEL 2 PUMPS 20 A	60212821	1.120	1 x 230 VAC	DIRECT	20	2,5
			3 x 400 VAC		12	5,5
NGPANEL 2 PUMPS 12 A	60211088	1.104	1 x 230 VAC	DIRECT	12	1,5
			3 x 400 VAC		12	5,5

DAB SMART SYSTEM

NgPanel, in combinatie met DAB Virtual Cockpit en DConnect, tilt de gebruikerservaring naar een hoger niveau. Het biedt pompbesturing vanaf elke locatie en optimaliseert de juiste procedure, die uiterst eenvoudig, intuïtief en effectief wordt: dit betekent snelle installatie, directe statusmonitoring en onmiddellijke waarschuwingssignalen op het scherm.

Verbonden met het internet, benut NgPanel al zijn potentieel voor een steeds flexibelere, slimmere systeembesturing.



ONTDEK MEER



D CONNECT

PROBEER HET 2 MAANDEN GRATIS
 NgPanel geeft je de mogelijkheid om DAB's geïntegreerde slimme systeembesturing twee maanden gratis uit te proberen.

GRATIS
2
 MAANDEN



NGPANEL

ELEKTRONISCH BEVEILIGINGS- EN BEDIENINGSPANEEL



FUNCTIE VOOR LEGEN/VULLEN

Ideaal voor het aansturen van pompstations voor het vullen/leggen van de afvoer van regenwater of afvalwater in het algemeen.

- Bediening met bol vlotter of standaard, max 5 (2/3 voor functioneren, 2 voor alarm).
- Bedrijf met niveaumeter (0-10V / 4...20mA).
- Uitwisseling van de startvolgorde van de pompen bij elke start, elke 24 uur of met vooraf ingestelde intervallen.

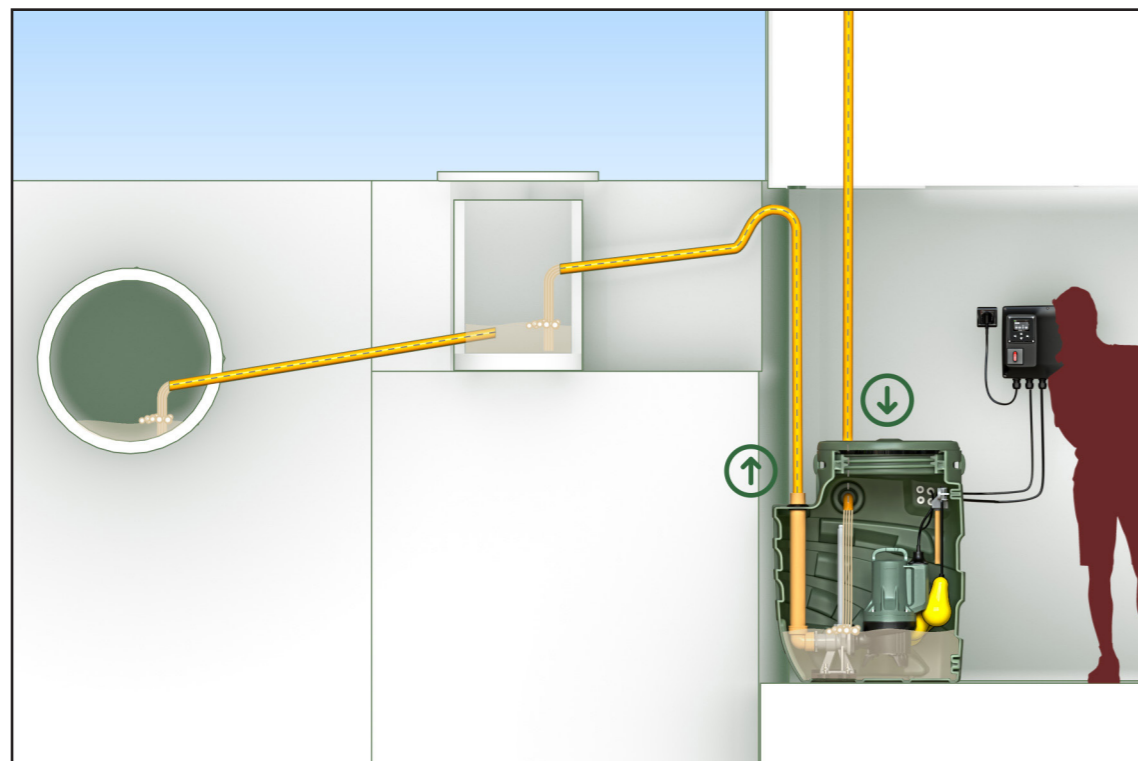

ACCESSOIRES

	BESCHRIJVING	CODE	PRIJS €
	FLOAT KEY	5 METER	159260030 82
		10 METER	159260040 128
		15 METER	159260050 139
		20 METER	159260070 175
	BOL FLOAT	10 METER	002718000 219
		20 METER	002718001 218
	DIEPTESENSOR 0-5 MT- 20 MT. KABEL VOOR DRAINAGE- EN RIOOLWATER	60114675	518

EBOX

AUTOMATISCHE ELEKTRONISCHE POMPBESTURING



e.box plus D

ebox

De **E-box** is een veelzijdige, volledig automatische elektronische besturing welke door zijn veelzijdigheid voor vele toepassing inzetbaar is. Het elektronische bedieningspaneel zorgt voor de automatische werking en bescherming van één of twee pompen zowel voor enkelfase- als driefase-installaties. Besturingskast kenmerkt zich door een zeer eenvoudige bediening, een hoge bedrijfszekerheid en zeker wanneer uitgevoerd met display door een zeer duidelijke weergave van de status van het systeem. Met druktransmitter of drukschakelaars inzetbaar als conventionele besturing voor drukverhogingsinstallaties. Met niveausonde of vlotter ook inzetbaar voor pompinstallaties bij het vullen of juist ledigen van putten en/of tanks. Uiteraard beschikt de besturing over lastwissel, cascadeschakeling, storingsmeldingscontacten en in een later stadium ook over de mogelijkheden als het gaat om controle op afstand middels Gsm modem en/of Telemetrie (Optioneel).

Spanning 1x 230 V / 3 x 230 V - 3 x 400 V (automatische spanningsselectie)
Frequentie 50 - 60 Hz
Vermogen 5,5 kWatt + 5,5 kWatt
Stroom 12 Ampere per pomp
Condensatoren Indien nodig optioneel leverbaar
Omgevingstemperatuur -10° C + 40° C
Relatieve vochtigheid 90% a 20° C
Beschermingsgraad IP 55
 Voldoet aan EN 60335-1

MODEL	CODE	PRIJS €	SPANNING 50 Hz	START	P2 NOMINAAL		MAX CURRENT A	DISPLAY
					kW x2	HP x2		
E-BOX BASIC D 230/50-60	60163216	1040	1 X 230 V	DIRECT	2,2	3	12+12	•
			1 X 230 V		2,2	3		
E-BOX PLUS D 230-400V/50-60	60163217	1179	3 X 230 V	DIRECT	3	4	12+12	•
			3 X 400 V		5,5	7,5		

FUNCTIE VOOR LEGEN/VULLEN

Ideaal voor het bedienen van pompen die geïnstalleerd zijn in automatische verzamel-, opvoer- en vul-/leegstations voor het aftappen van zowel afvalwater als afvalwater.



A - 3 inch scherm

- Stap-voor-stap installatiehandleiding voor alle instellingen van de eerste installatie
- Het geeft de mogelijkheid om het complete logboek van pomp- en paneelfouten te bekijken
- Eenvoudige pomp- en sensorstatusbewaking en instelling van de start-/stopniveaus van de pomp
- Mogelijkheid om de taal te kiezen en een wachtwoord voor het beveiligen van de instellingen.

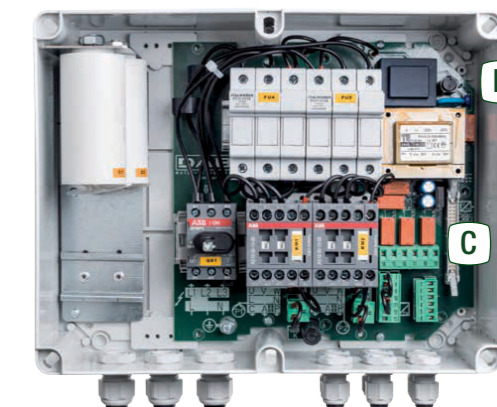

B - Automatische spanningsselector

Met slechts een enkel type op voorraad is het mogelijk om zowel eenfasige als driefasige pompen te bedienen.



C - Mobile Monitoring Ready

Mogelijke aansluiting op een simkaart voor SMS-controle van de status van de pompen en het paneel.

ALGEMENE VERKOOPVOORWAARDEN & TARIEVEN

Op al onze leveringen zijn onze algemene verkoopvoorwaarden van toepassing.
U kunt deze vinden op www.dabpumps.nl of neem contact met ons op.

Goederen zullen Franco geleverd worden voor orders boven € 1000,00 netto.
Orders van € 0 - 1000 : € 35,00 order- en handlingskosten (ook geldig bij afhaalorders)



GARANTIE / REPARATIE AANVRAAG

Om uw reparatie / garantie aanvragen zo goed mogelijk te behandelen vragen wij u vriendelijk om uw reparatie aan te melden via onze website.
Dit kan op www.dabpumps.nl/rep_aanvraag voor uw aanvraag heeft u uw DAB Klantnummer nodig, deze vind u op iedere factuur van DAB terug.
Na het invullen van de gegevens ontvangt u binnen 2 werkdagen een email met uw reparatienummer. Graag deze referentie duidelijk op de verpakking vermelden zodat onze service afdeling weet om welke reparatie opdracht dit gaat. Zonder reparatienummer kan de pomp niet in behandeling genomen worden.

Indien een product ter reparatie aan DAB wordt aangeboden wordt een bedrag van € 36 berekend voor demontage en inspectiekosten, dit bedrag komt te vervallen indien tot reparatie wordt overgegaan. Reparaties waarvan de kosten maximaal € 150 (exclusief BTW) bedragen, zullen automatisch door onze monteurs worden uitgevoerd. Bij garantie vervallen uiteraard bovengenoemde kosten. De garantiebepaling wordt uitsluitend gedaan door onze servicemonteurs.

SERVICE OP LOCATIE

Indien u gebruik wenst te maken van onze technische ondersteuning binnen of buiten onze 24-uurs servicedienst, dan gelden de volgende tarieven:

Arbeidsuren:	PER UUR	€ 86,-
- tijdens kantooruren van maandag t/m vrijdag tussen 08.00 - 17.00 uur	TOESLAG	50%
- buiten kantooruren van maandag t/m vrijdag na 17.00 uur	TOESLAG	100%
- in het weekend en op feestdagen		
n.b. delen van werkuren worden op een ½ uur afgerond		

SERVICE CONTRACTEN

Met de komst van de DConnect en de nieuwe innovatieve pompen en besturingen welke de afgelopen jaren zijn toegevoegd aan het assortiment van DAB is het mogelijk om de pompinstallatie 24/7 online te monitoren. Dit geeft een nieuwe kijk op servicecontracten en service bezoeken. Voor meer informatie over de mogelijkheden neemt u contact op met ons service team via service.nl@dwtgroup.com

Contracten en tarieven	prijs p/j	binnen 1 week storings-bezoek	online monitoren + updates	periodiek onderhoud op locatie	jaarlijkse rapportage	storings-bezoeken	inclusief materiaal	tarief zonder contract binnen 1 week
Drukverhoging Basis	€ 229	€ 209		x				€ 265
Drukverhoging All-in	€ 365	gratis		x		x	x	
Drukverhoging 24/7 online Brons	€ 95	€ 209	x					
Drukverhoging 24/7 online Zilver	€ 165	€ 189	x	x	x			
Drukverhoging 24/7 online Goud	€ 310	gratis	x	x	x	x	x	
Vuilwater t/m 2" (24/7 online optioneel)	€ 250	€ 235	(x)*	x	(x)*	x		€ 285
Vuilwater 2" en groter (24/7 online optioneel)	€ 335	€ 285	(x)*	x	(x)*	x		€ 365
Opname bezoek bij klant	€ 125							
Tarief bezoek bij garantie Mini/Esybox	€ 99							

(x)* = 24/7 online is optioneel



EEN BETROUWBARE ONDERSTEUNING VOOR
EEN WERKEND SYSTEEM



DAB

ERKEND SERVICECENTRUM



DRUKVERHOGING



AIRCONDITIONING



BEREGENING & IRRIGATIE



VERWARMING



ZONNE ENERGIE



SANITAIR WATER



AFVAL WATER

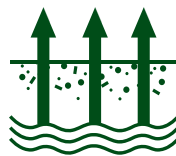

GRONDWATER



VERSNIJSYSTEMEN



ZWEMBAD



REGENWATER HERGEBRUIK



BRAND BESTRIJDING



IRRIGATIE SYSTEMEN



ZOUT WATER

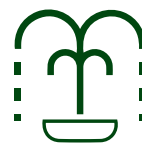

VIJVERS EN FONTEINEN